

MB "Kadastriniai.lt"

NEKILNOJAMOJO DAIKTO KADASTRINI MATAVIM BYLA

Tomas: **1-1139**

Nekilnojamojo turto objektas: **Inžinerinis statinys**

Registro Nr.: **44/2086977 (Statiniai)**

Adresas: **Mol t r. sav. Mol t r. sav. teritorija /**

Lap skai ius: **153**



SUDERINTA

Valstybės įmonė Registrų centras

Elektroniniu parašu pasirašė: Irma Petrauskienė

Pareigos: Kadastro ekspertė

Laiko žyma: 2024-01-17 15:41:47

Tomo Nr. 1-1139

Registro 44/2086977

BYLOS TOMO VIDAUS APYRAŠAS

Eil. Nr.	Dokumento pavadinimas	Dokumento		Lap skai .	Bylos lap numeriai	Pastabos
		Nr.	Data			
1	Kelio/gatv s planas "KELIO/GATV S PLANAS"		2023-12-29	48	1-48	
2	KOORDINA I ŽINIARAŠTIS KZ		2023-12-29	27	49-75	
3	KELIO / GATV S IR JO SUD TINI DALI KADASTRO DUOMENYS 1K FORMA		2023-12-29	18	76-93	
4	KELIO / GATV S IR JO SUD TINI DALI VER I NUSTATYMAS 2K FORMA		2023-12-29	5	94-98	
5	KELIO / GATV S GATV S VAŽIUOJAMOSIOS DALIES IR ŽEM S SANKASOS KADASTRO DUOMENYS 3K FORMA		2023-12-29	6	99-104	
6	KELIO / GATV S SANKRYŽ , TILT , VIADUK , ESTAKAD , PRALAIID , AUTOBUS SUSTOJIMO IR POILSIO AIKŠTELI , ŠVIESOFOR , KELIO ORO S LYG STEB JIMO IR TRANSPORTO APSKAITOS RENGINI KADASTRO DUOMENYS 4K FORMA		2023-12-29	41	105-145	
7	KELIO / GATV S ATITVAR , TRIUKŠMO SIENU I , ŽELDYN , P S I J IR DVIRA I TAK , ELEKTROS APŠVIETIMO TINKLO KADASTRO DUOMENYS 5K FORMA		2023-12-29	5	146-150	
8	AUTOPAVILION , PAV SINI IR KIT PASTAT KADASTRO DUOMENYS 6K FORMA		2023-12-29	2	151-152	

Vidaus apyrašo lap

152

Matininkas Gediminas Špiklys

Išdėstymo schema



KELIO PLANAS

M1:2000

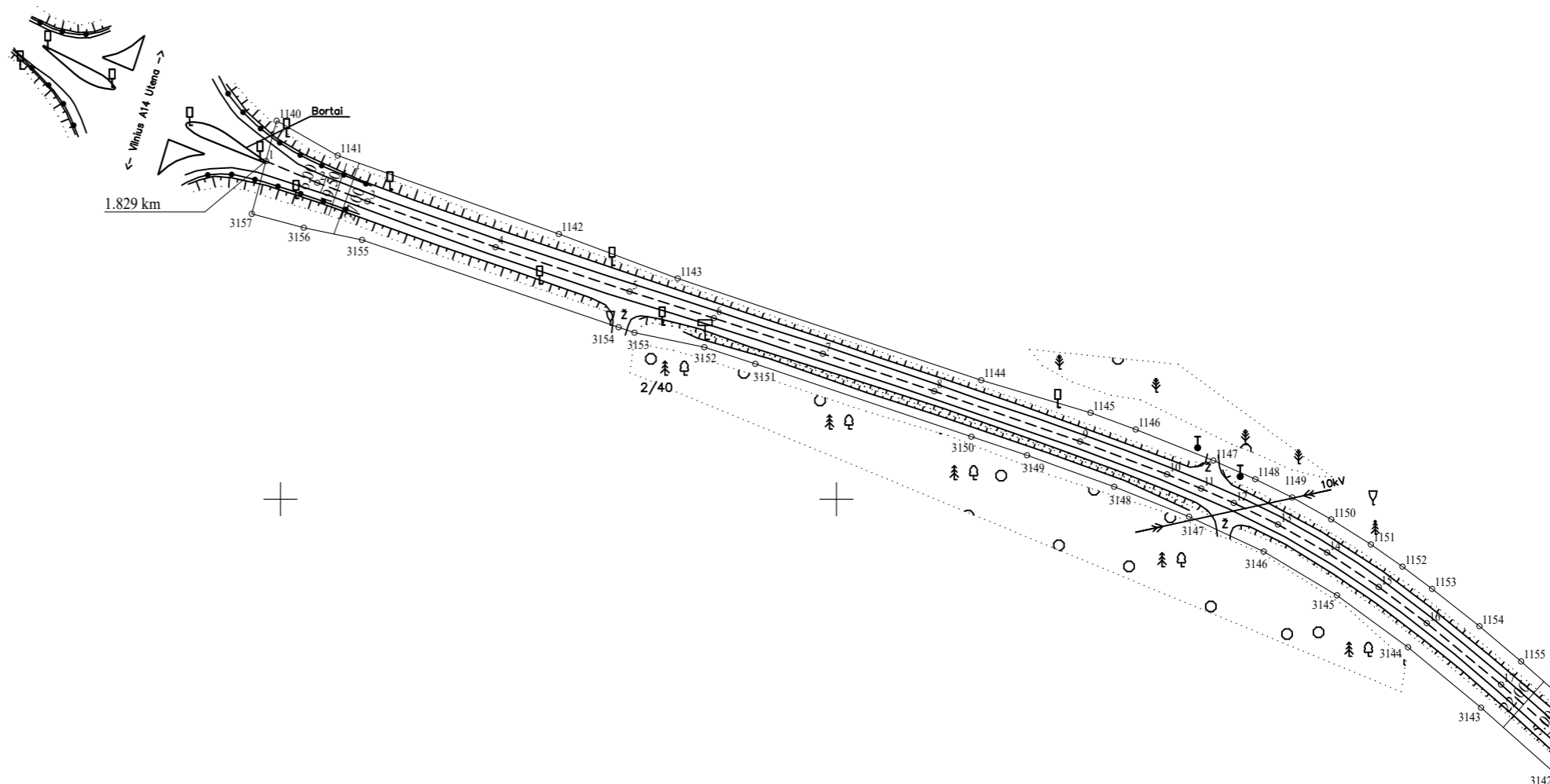

591600
6121200

Lapas Nr. 1

Kadastro duomenims nustatyti naudota medžiaga			
Medžiagos pavadinimas		Medžiagos parengimo data	
VŠĮ "Kelių ir transporto tyrimo institutas" kadastriniai matavimai, inžinerė Dalia Ragaišienė (1,829km-17,879km, 23,141km-35,124km)		2016-03-10	
MB "Topografi" geodezinė nuotrauka, geodezininkas Tomas Pakalnis (17,879km-23,141km)		2023-12-15	
Objekto pavadinimas	Valstybinės reikšmės krašto kelias Nr. 173 Molėtai - Pabradė		
Objekto buvimo vieta/adresas	Molėtų r. sav. Molėtų r. sav. teritorija		
Kadastro duomenų nustatymo data	2023-12-29		
MB "Kadastriniai.lt", kodas: 303572867, adresas: Vilnius, Laisvės pr. 60 el. pašto adresas (-ai): gediminas.spik@gmail.com; info@kadastriniai.lt, tel.: + 370 620 311 93			
Matininko kvalifikacijos pažymėjimo Nr.	Pareigos	Vardas ir pavardė	Data
2M-M-849	Matininkas	GEDIMINAS ŠPIKLYS	2023-12-29



1162350589

KELIO PLANAS

M1:2000

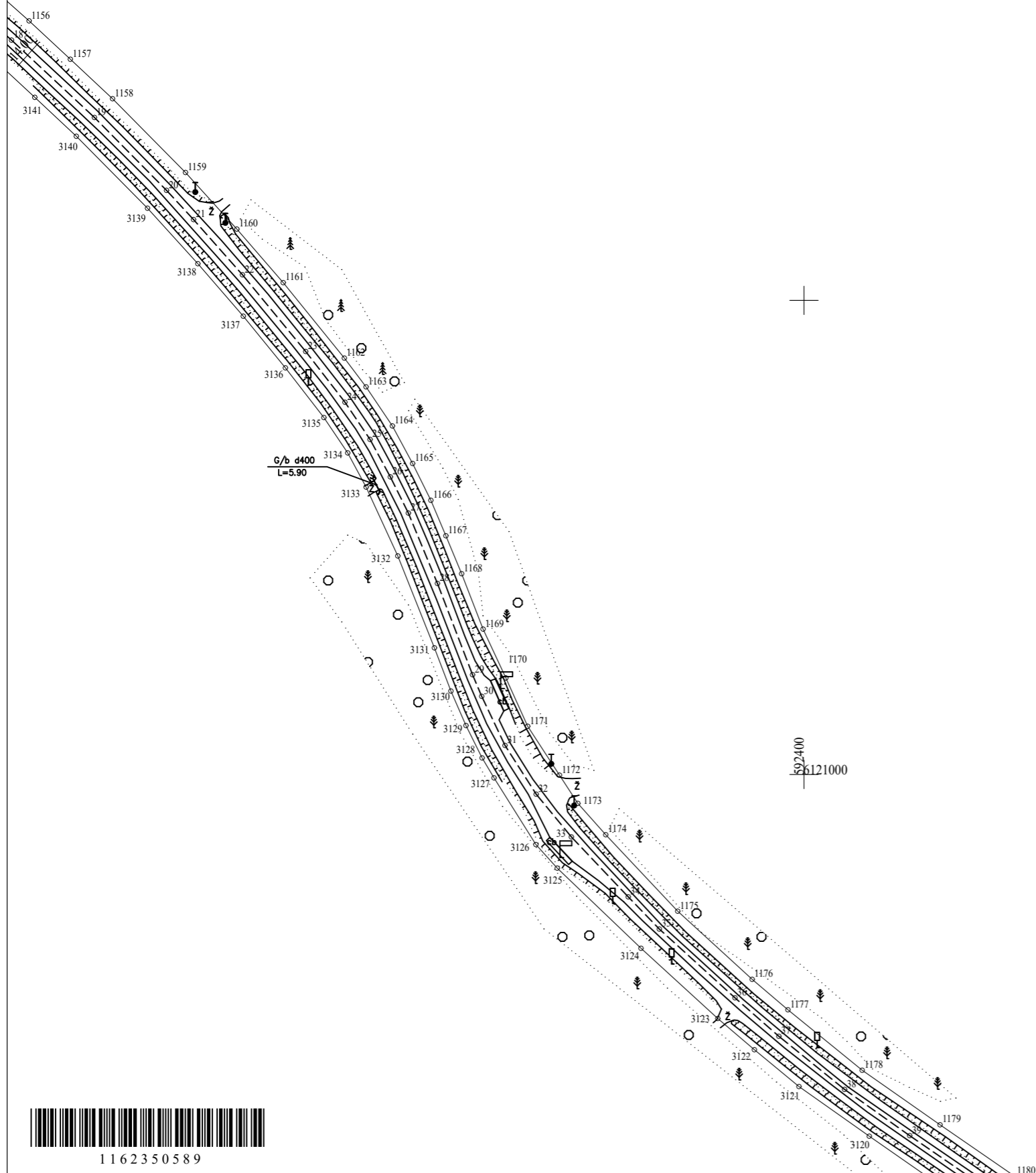

Lapas Nr. 2

Kadastro duomenims nustatyti naudota medžiaga			
Medžiagos pavadinimas		Medžiagos parengimo data	
VŠĮ "Kelių ir transporto tyrimo institutas" kadastriniai matavimai, inžinerė Dalia Ragaišienė (1,829km-17,879km, 23,141km-35,124km)		2016-03-10	
MB "Topografi" geodezinė nuotrauka, geodezininkas Tomas Pakalnis (17,879km-23,141km)		2023-12-15	
Objekto pavadinimas	Valstybinės reikšmės krašto kelias Nr. 173 Molėtai - Pabradė		
Objekto buvimo vieta/adresas	Molėtų r. sav. Molėtų r. sav. teritorija		
Kadastro duomenų nustatymo data	2023-12-29		
MB "Kadastriniai.lt", kodas: 303572867, adresas: Vilnius, Laisvės pr. 60 el. pašto adresas (-ai): gediminas.spik@gmail.com; info@kadastriniai.lt, tel.: + 370 620 311 93			
Matininko kvalifikacijos pažymėjimo Nr.	Pareigos	Vardas ir pavardė	Data
2M-M-849	Matininkas	GEDIMINAS ŠPIKLYS	2023-12-29



1162350589

KELIO PLANAS

M1:2000

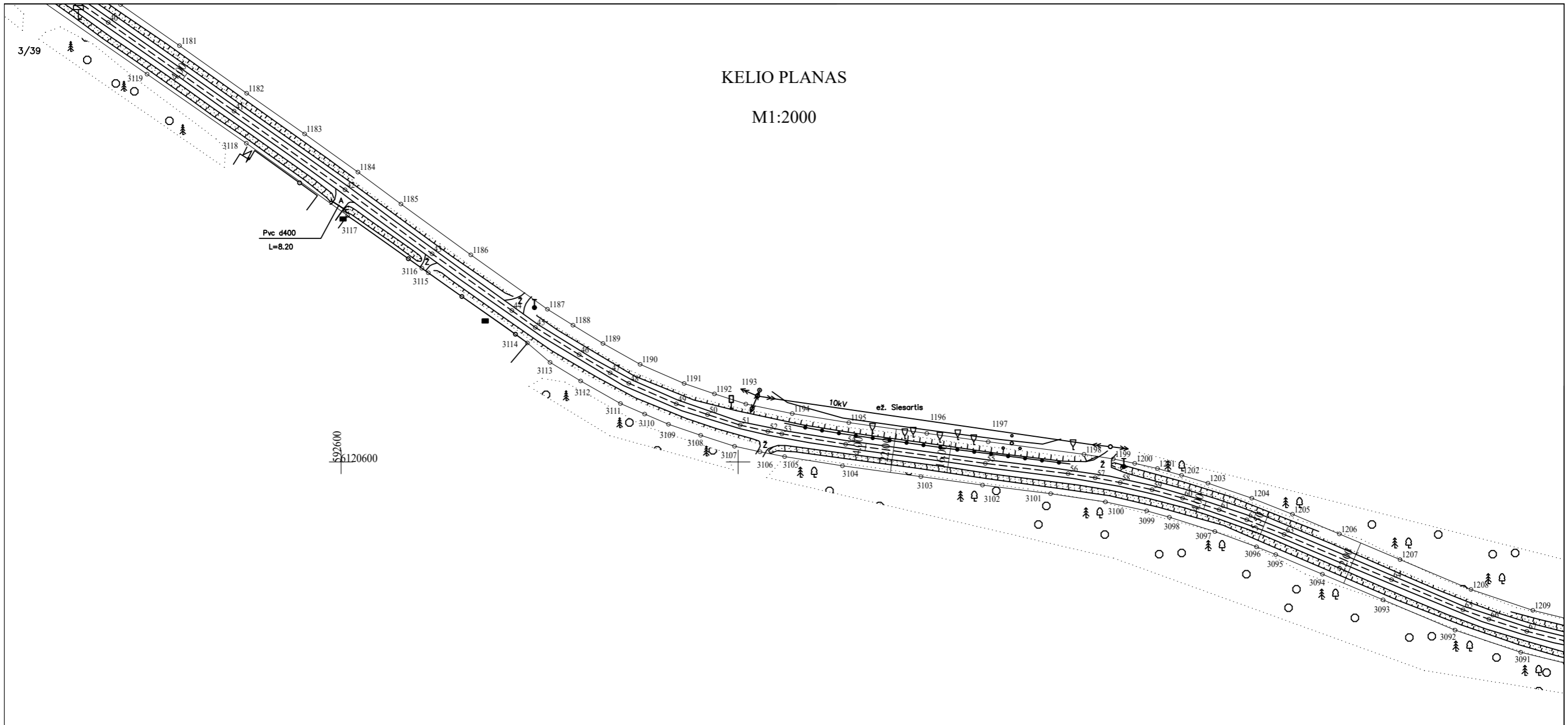

Kadastro duomenims nustatyti naudota medžiaga			
Medžiagos pavadinimas		Medžiagos parengimo data	
VŠĮ "Kelių ir transporto tyrimo institutas" kadastriniai matavimai, inžinerė Dalia Ragaišienė (1,829km-17,879km, 23,141km-35,124km)		2016-03-10	
MB "Topografi" geodezinė nuotrauka, geodezininkas Tomas Pakalnis (17,879km-23,141km)		2023-12-15	
Objekto pavadinimas	Valstybinės reikšmės krašto kelias Nr. 173 Molėtai - Pabradė		
Objekto buvimo vieta/adresas	Molėtų r. sav. Molėtų r. sav. teritorija		
Kadastro duomenų nustatymo data	2023-12-29		
MB "Kadastriniai.lt", kodas: 303572867, adresas: Vilnius, Laisvės pr. 60 el. pašto adresas (-ai): gediminas.spik@gmail.com; info@kadastriniai.lt, tel.: + 370 620 311 93			
Matininko kvalifikacijos pažymėjimo Nr.	Pareigos	Vardas ir pavardė	Data
2M-M-849	Matininkas	GEDIMINAS ŠPIKLYS	2023-12-29



1162350589

KELIO PLANAS

M1:2000

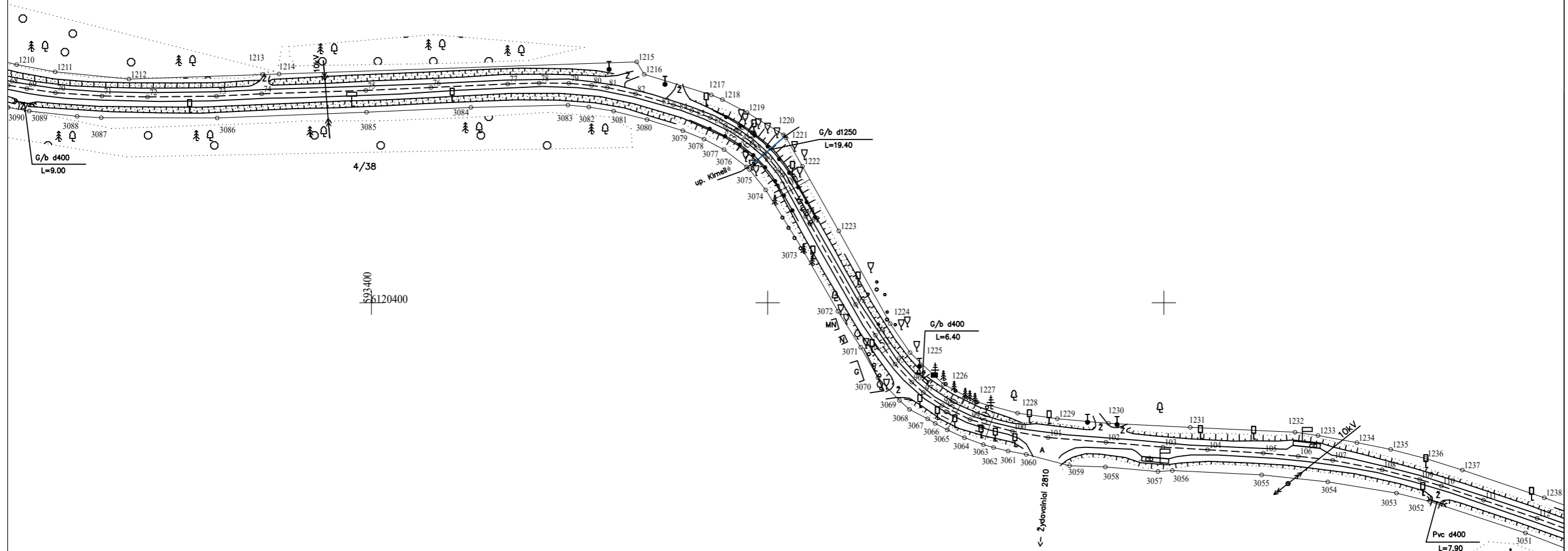

Kadastro duomenims nustatyti naudota medžiaga			
Medžiagos pavadinimas		Medžiagos parengimo data	
VŠĮ "Kelių ir transporto tyrimo institutas" kadastriniai matavimai, inžinerė Dalia Ragaišienė (1,829km-17,879km, 23,141km-35,124km)		2016-03-10	
MB "Topografi" geodezinė nuotrauka, geodezininkas Tomas Pakalnis (17,879km-23,141km)		2023-12-15	
Objekto pavadinimas	Valstybinės reikšmės krašto kelias Nr. 173 Molėtai - Pabradė		
Objekto buvimo vieta/adresas	Molėtų r. sav. Molėtų r. sav. teritorija		
Kadastro duomenų nustatymo data	2023-12-29		
MB "Kadastriniai.lt", kodas: 303572867, adresas: Vilnius, Laisvės pr. 60 el. pašto adresas (-ai): gediminas.spik@gmail.com; info@kadastriniai.lt, tel.: + 370 620 311 93			
Matininko kvalifikacijos pažymėjimo Nr.	Pareigos	Vardas ir pavardė	Data
2M-M-849	Matininkas	GEDIMINAS ŠPIKLYS	2023-12-29



1162350589

KELIO PLANAS

M1:2000

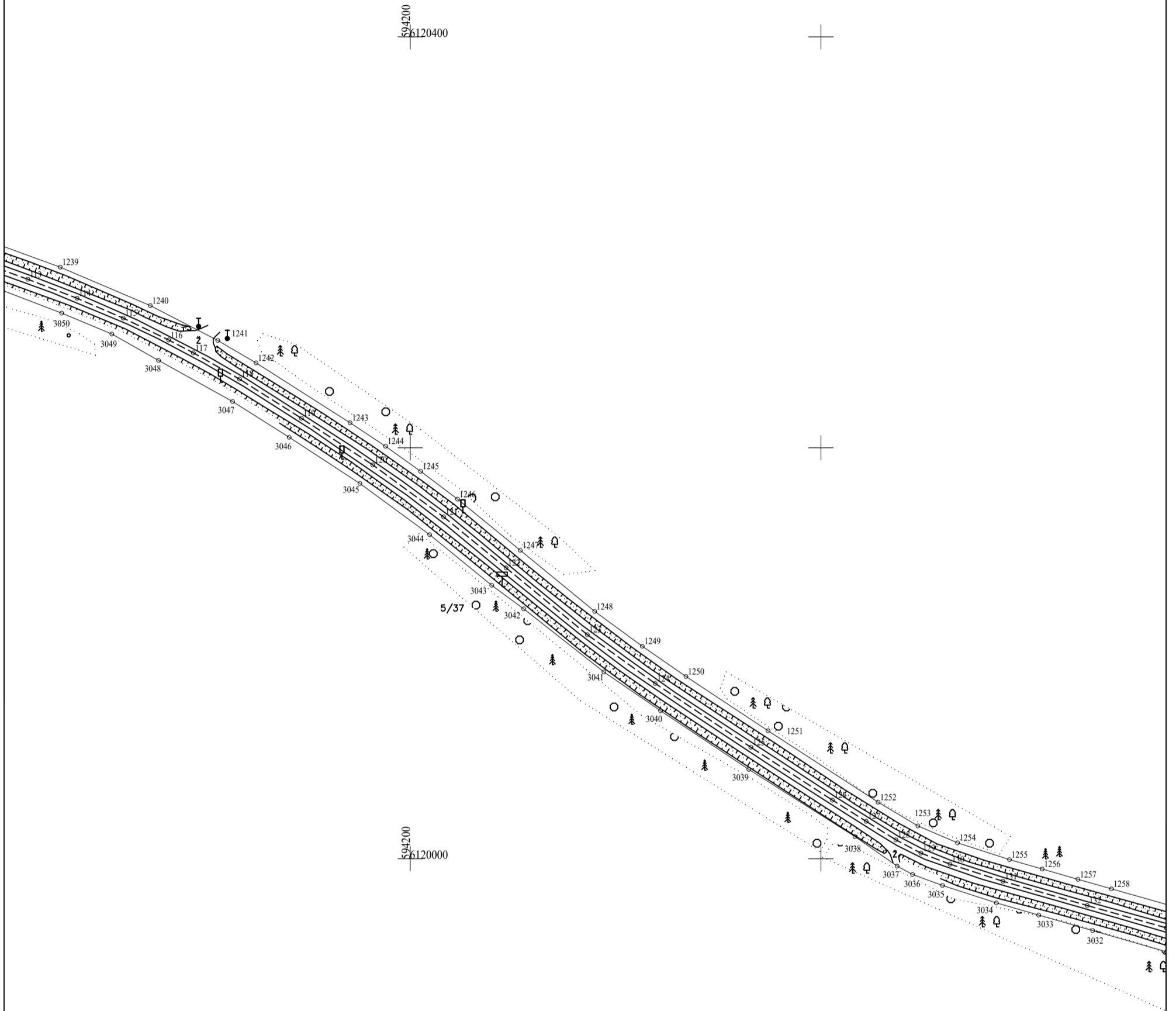

Lapas Nr. 5

Kadastro duomenims nustatyti naudota medžiaga			
Medžiagos pavadinimas		Medžiagos parengimo data	
VŠĮ "Kelių ir transporto tyrimo institutas" kadastriniai matavimai, inžinierė Dalia Ragaišienė (1,829km-17,879km, 23,141km-35,124km)		2016-03-10	
MB "Topografi" geodezinė nuotrauka, geodezininkas Tomas Pakalnis (17,879km-23,141km)		2023-12-15	
Objekto pavadinimas	Valstybinės reikšmės krašto kelias Nr. 173 Molėtai - Pabradė		
Objekto buvimo vieta/adresas	Molėtų r. sav. Molėtų r. sav. teritorija		
Kadastro duomenų nustatymo data	2023-12-29		
MB "Kadastriniai.lt", kodas: 303572867, adresas: Vilnius, Laisvės pr. 60 el. pašto adresas (-ai): gediminas.spik@gmail.com; info@kadastriniai.lt, tel.: + 370 620 311 93			
Matininko kvalifikacijos pažymėjimo Nr.	Pareigos	Vardas ir pavardė	Data
2M-M-849	Matininkas	GEDIMINAS ŠPIKLYS	2023-12-29



1162350589

KELIO PLANAS

M1:2000

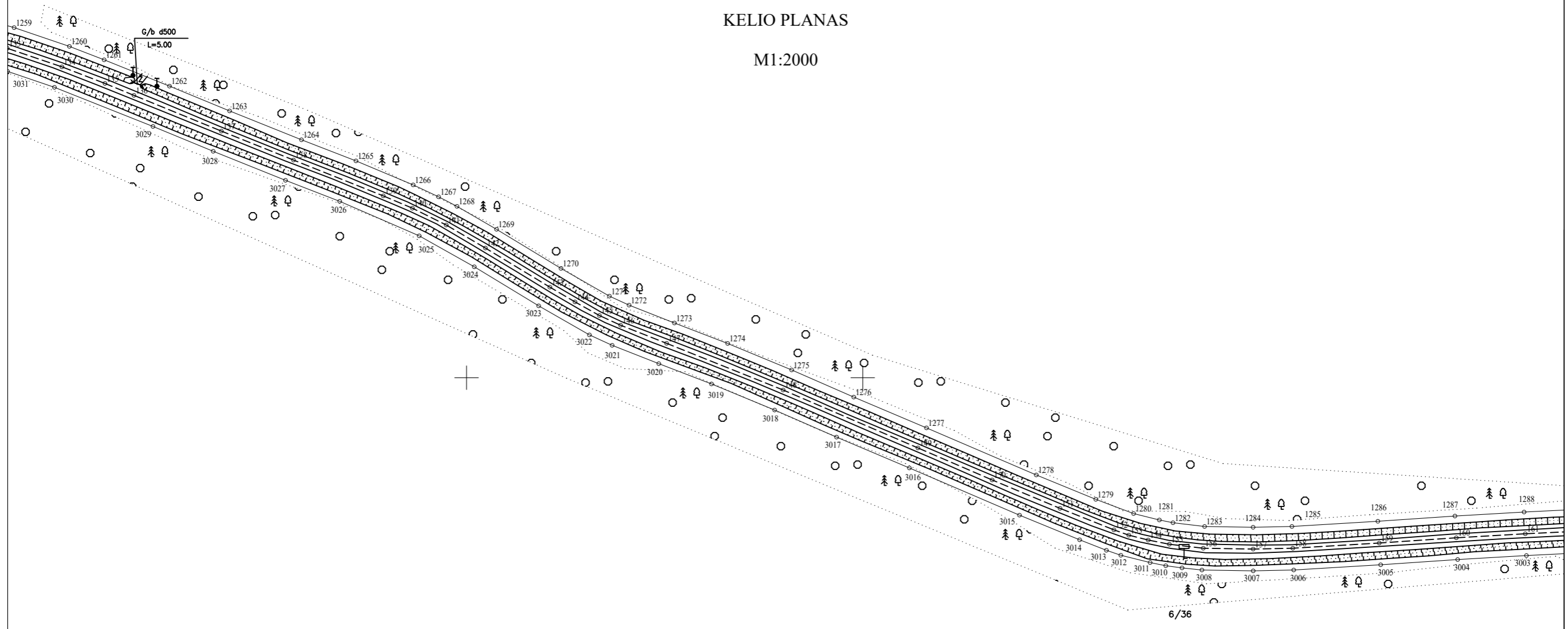

6/36

119600
119600

Lapas Nr. 6

Kadastro duomenims nustatyti naudota medžiaga			
Medžiagos pavadinimas		Medžiagos parengimo data	
VŠĮ "Kelių ir transporto tyrimo institutas" kadastriniai matavimai, inžinerė Dalia Ragaišienė (1,829km-17,879km, 23,141km-35,124km)		2016-03-10	
MB "Topografa'i" geodezinė nuotrauka, geodezininkas Tomas Pakalnis (17,879km-23,141km)		2023-12-15	
Objekto pavadinimas		Valstybinės reikšmės krašto kelias Nr. 173 Molėtai - Pabradė	
Objekto buvimo vieta/adresas		Molėtų r. sav. Molėtų r. sav. teritorija	
Kadastro duomenų nustatymo data		2023-12-29	
MB "Kadastriniai.lt", kodas: 303572867, adresas: Vilnius, Laisvės pr. 60 el. pašto adresas (-ai): gediminas.spik@gmail.com; info@kadastriniai.lt, tel.: + 370 620 311 93			
Matininko kvalifikacijos pažymėjimo Nr.	Pareigos	Vardas ir pavardė	Data
2M-M-849	Matininkas	GEDIMINAS ŠPIKLYS	2023-12-29



1162350589

KELIO PLANAS

M1:2000

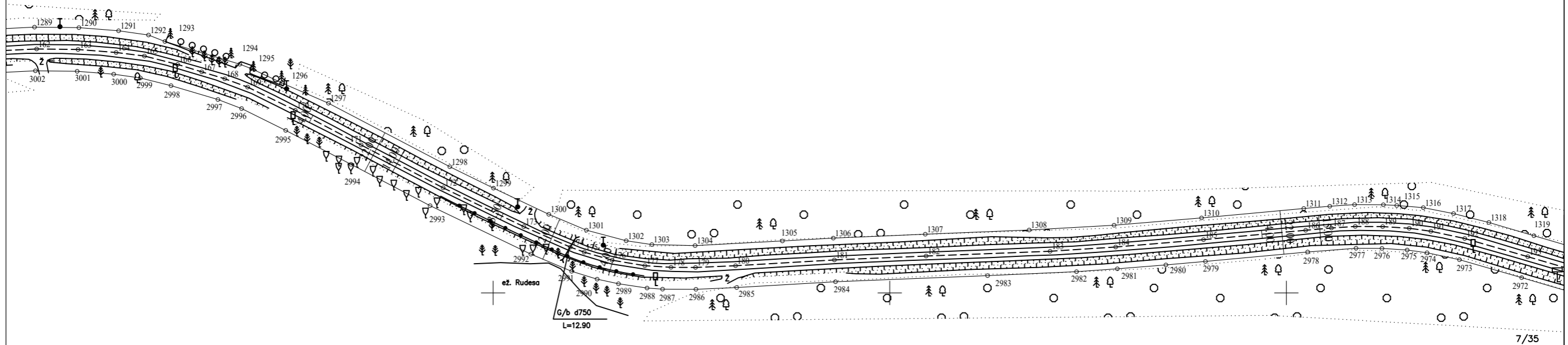

Lapas Nr. 7

Kadastro duomenims nustatyti naudota medžiaga			
Medžiagos pavadinimas		Medžiagos parengimo data	
VŠĮ "Kelių ir transporto tyrimo institutas" kadastriniai matavimai, inžinerė Dalia Ragaišienė (1,829km-17,879km, 23,141km-35,124km)		2016-03-10	
MB "Topografi" geodezinė nuotrauka, geodezininkas Tomas Pakalnis (17,879km-23,141km)		2023-12-15	
Objekto pavadinimas	Valstybinės reikšmės krašto kelias Nr. 173 Molėtai - Pabradė		
Objekto buvimo vieta/adresas	Molėtų r. sav. Molėtų r. sav. teritorija		
Kadastro duomenų nustatymo data	2023-12-29		
MB "Kadastriniai.lt", kodas: 303572867, adresas: Vilnius, Laisvės pr. 60 el. pašto adresas (-ai): gediminas.spik@gmail.com; info@kadastriniai.lt, tel.: + 370 620 311 93			
Matininko kvalifikacijos pažymėjimo Nr.	Pareigos	Vardas ir pavardė	Data
2M-M-849	Matininkas	GEDIMINAS ŠPIKLYS	2023-12-29



1162350589

KELIO PLANAS

M1:2000

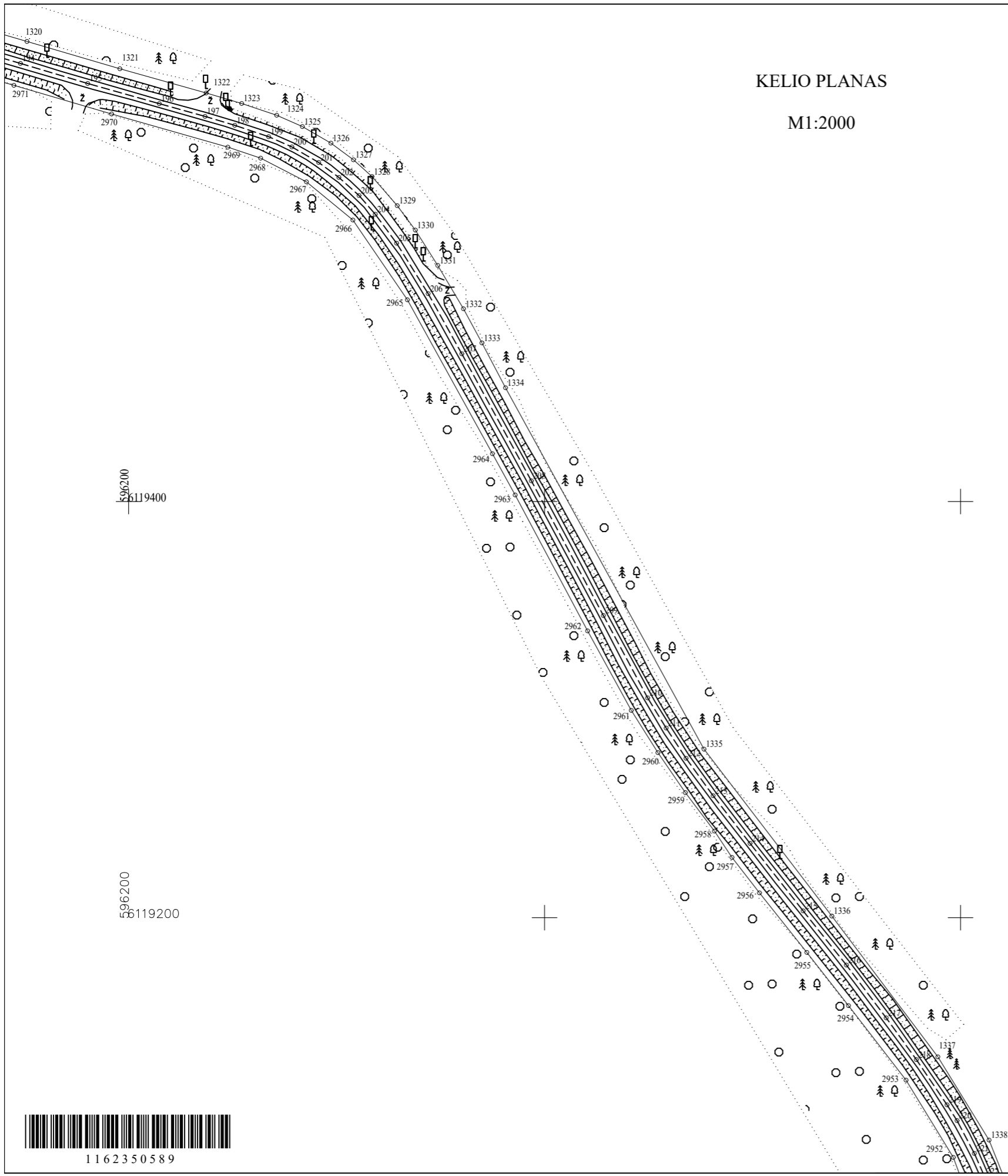

596200
56119400

596200
56119200

Lapas Nr. 8

Kadastro duomenims nustatyti naudota medžiaga			
Medžiagos pavadinimas		Medžiagos parengimo data	
VŠĮ "Kelių ir transporto tyrimo institutas" kadastriniai matavimai, inžinerė Dalia Ragaišienė (1,829km-17,879km, 23,141km-35,124km)		2016-03-10	
MB "Topografai" geodezinė nuotrauka, geodezininkas Tomas Pakalnis (17,879km-23,141km)		2023-12-15	
Objekto pavadinimas		Valstybinės reikšmės krašto kelias Nr. 173 Molėtai - Pabradė	
Objekto buvimo vieta/adresas		Molėtų r. sav. Molėtų r. sav. teritorija	
Kadastro duomenų nustatymo data		2023-12-29	
MB "Kadastriniai.lt", kodas: 303572867, adresas: Vilnius, Laisvės pr. 60 el. pašto adresas (-ai): gediminas.spik@gmail.com; info@kadastriniai.lt, tel.: + 370 620 311 93			
Matininko kvalifikacijos pažymėjimo Nr.	Pareigos	Vardas ir pavardė	Data
2M-M-849	Matininkas	GEDIMINAS ŠPIKLYS	2023-12-29



1162350589

KELIO PLANAS

M1:2000

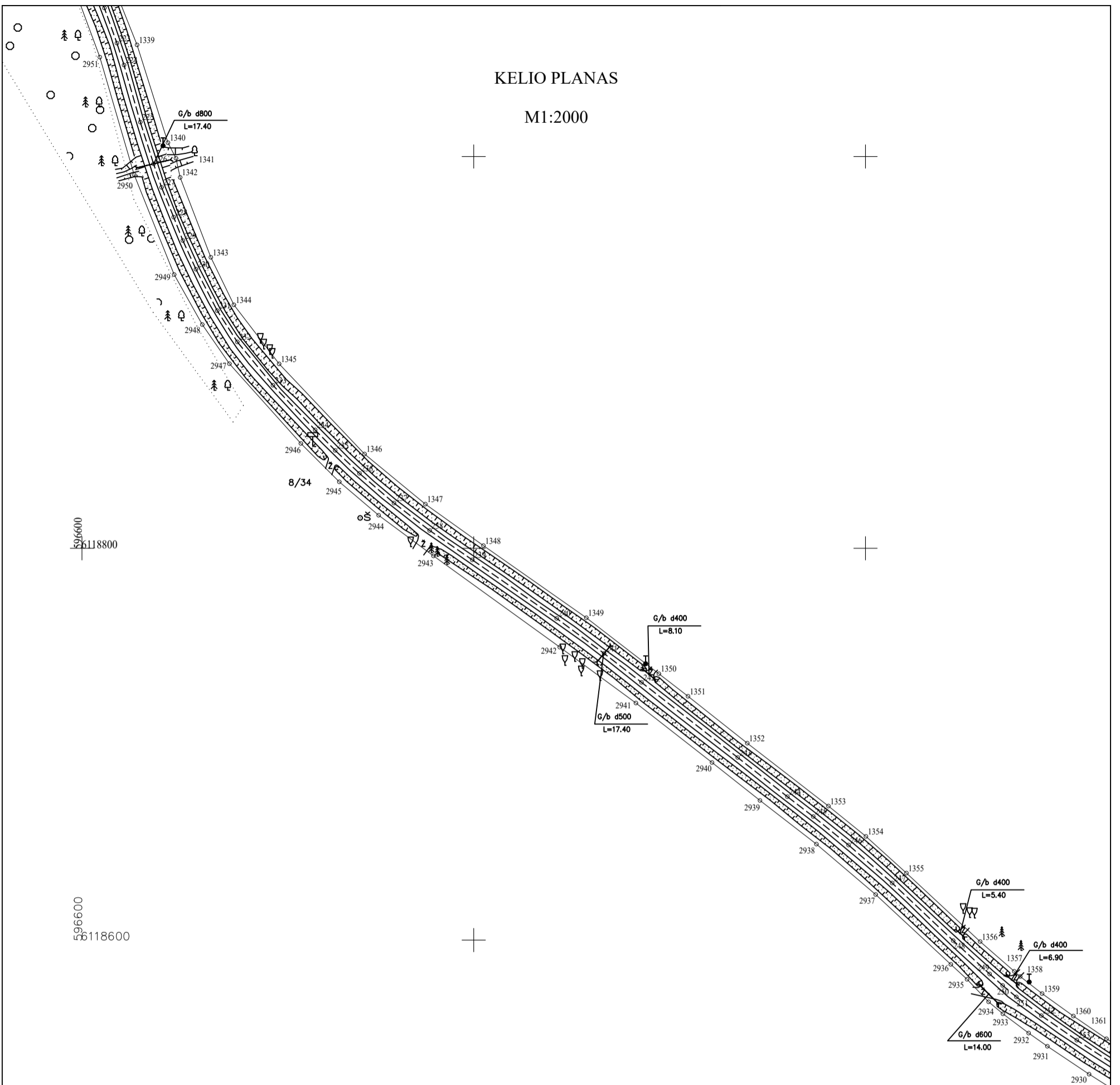

Kadastro duomenims nustatyti naudota medžiaga			
Medžiagos pavadinimas		Medžiagos parengimo data	
VŠĮ "Kelių ir transporto tyrimo institutas" kadastriniai matavimai, inžinerė Dalia Ragaišienė (1,829km-17,879km, 23,141km-35,124km)		2016-03-10	
MB "Topografi" geodezinė nuotrauka, geodezininkas Tomas Pakalnis (17,879km-23,141km)		2023-12-15	
Objekto pavadinimas	Valstybinės reikšmės krašto kelias Nr. 173 Molėtai - Pabradė		
Objekto buvimo vieta/adresas	Molėtų r. sav. Molėtų r. sav. teritorija		
Kadastro duomenų nustatymo data	2023-12-29		
MB "Kadastriniai.lt", kodas: 303572867, adresas: Vilnius, Laisvės pr. 60 el. pašto adresas (-ai): gediminas.spik@gmail.com; info@kadastriniai.lt, tel.: + 370 620 311 93			
Matininko kvalifikacijos pažymėjimo Nr.	Pareigos	Vardas ir pavardė	Data
2M-M-849	Matininkas	GEDIMINAS ŠPIKLYS	2023-12-29



1162350589

KELIO PLANAS

M1:2000

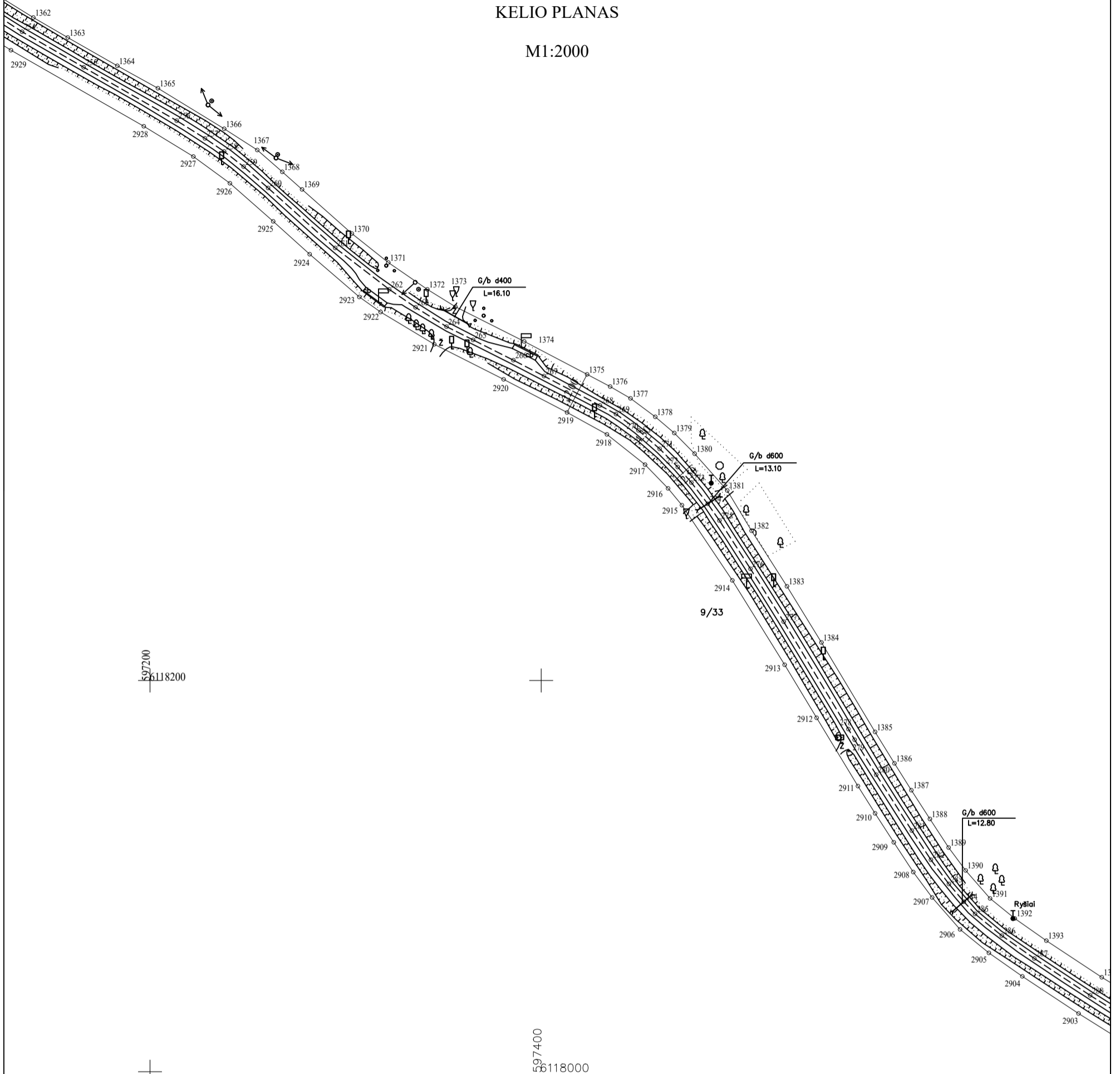

Lapas Nr. 10

Kadastro duomenims nustatyti naudota medžiaga			
Medžiagos pavadinimas		Medžiagos parengimo data	
VŠĮ "Kelių ir transporto tyrimo institutas" kadastriniai matavimai, inžinerė Dalia Ragaišienė (1,829km-17,879km, 23,141km-35,124km)		2016-03-10	
MB "Topografi" geodezinė nuotrauka, geodezininkas Tomas Pakalnis (17,879km-23,141km)		2023-12-15	
Objekto pavadinimas	Valstybinės reikšmės krašto kelias Nr. 173 Molėtai - Pabradė		
Objekto buvimo vieta/adresas	Molėtų r. sav. Molėtų r. sav. teritorija		
Kadastro duomenų nustatymo data	2023-12-29		
MB "Kadastriniai.lt", kodas: 303572867, adresas: Vilnius, Laisvės pr. 60 el. pašto adresas (-ai): gediminas.spik@gmail.com; info@kadastriniai.lt, tel.: + 370 620 311 93			
Matininko kvalifikacijos pažymėjimo Nr.	Pareigos	Vardas ir pavardė	Data
2M-M-849	Matininkas	GEDIMINAS ŠPIKLYS	2023-12-29



1162350589

KELIO PLANAS

M1:2000

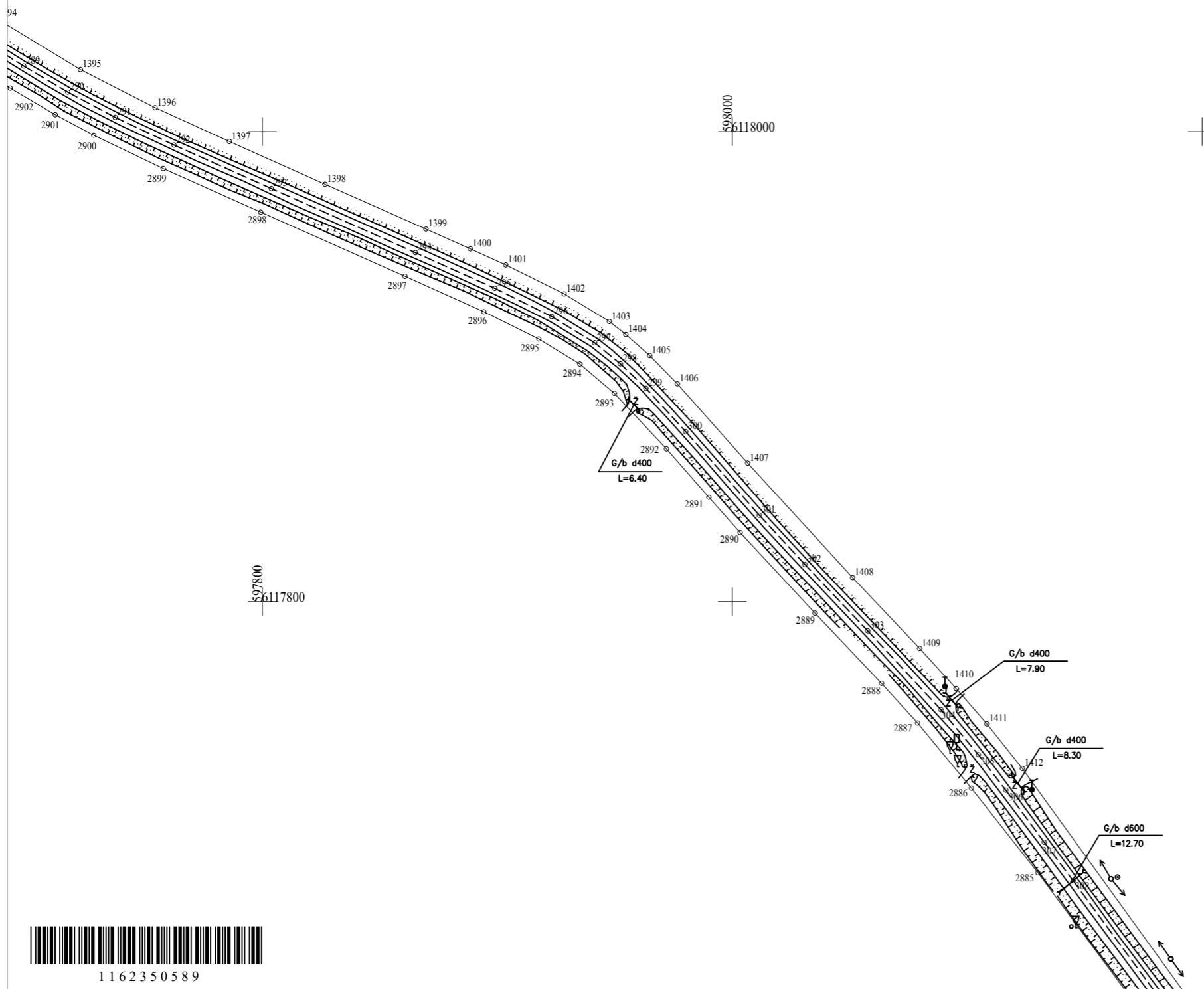

Lapas Nr. 11

Kadastro duomenims nustatyti naudota medžiaga			
Medžiagos pavadinimas		Medžiagos parengimo data	
VŠĮ "Kelių ir transporto tyrimo institutas" kadastriniai matavimai, inžinerė Dalia Ragaišienė (1,829km-17,879km, 23,141km-35,124km)		2016-03-10	
MB "Topografai" geodezinė nuotrauka, geodezininkas Tomas Pakalnis (17,879km-23,141km)		2023-12-15	
Objekto pavadinimas	Valstybinės reikšmės krašto kelias Nr. 173 Molėtai - Pabradė		
Objekto buvimo vieta/adresas	Molėtų r. sav. Molėtų r. sav. teritorija		
Kadastro duomenų nustatymo data	2023-12-29		
MB "Kadastriniai.lt", kodas: 303572867, adresas: Vilnius, Laisvės pr. 60 el. pašto adresas (-ai): gediminas.spik@gmail.com; info@kadastriniai.lt, tel.: + 370 620 311 93			
Matininko kvalifikacijos pažymėjimo Nr.	Pareigos	Vardas ir pavardė	Data
2M-M-849	Matininkas	GEDIMINAS ŠPIKLYS	2023-12-29



1162350589

KELIO PLANAS

M1:2000

10/32

G/b d600
L=13.00

G/b d500
L=10.70

G/b d400
L=10.40

Lapas Nr. 12

Kadastro duomenims nustatyti naudota medžiaga			
Medžiagos pavadinimas		Medžiagos parengimo data	
VŠĮ "Kelių ir transporto tyrimo institutas" kadastriniai matavimai, inžinerė Dalia Ragaišienė (1,829km-17,879km, 23,141km-35,124km)		2016-03-10	
MB "Topografi" geodezinė nuotrauka, geodezininkas Tomas Pakalnis (17,879km-23,141km)		2023-12-15	
Objekto pavadinimas	Valstybinės reikšmės krašto kelias Nr. 173 Molėtai - Pabradė		
Objekto buvimo vieta/adresas	Molėtų r. sav. Molėtų r. sav. teritorija		
Kadastro duomenų nustatymo data	2023-12-29		
MB "Kadastriniai.lt", kodas: 303572867, adresas: Vilnius, Laisvės pr. 60 el. pašto adresas (-ai): gediminas.spik@gmail.com; info@kadastriniai.lt, tel.: + 370 620 311 93			
Matininko kvalifikacijos pažymėjimo Nr.	Pareigos	Vardas ir pavardė	Data
2M-M-849	Matininkas	GEDIMINAS ŠPIKLYS	2023-12-29



1162350589

KELIO PLANAS

M1:2000

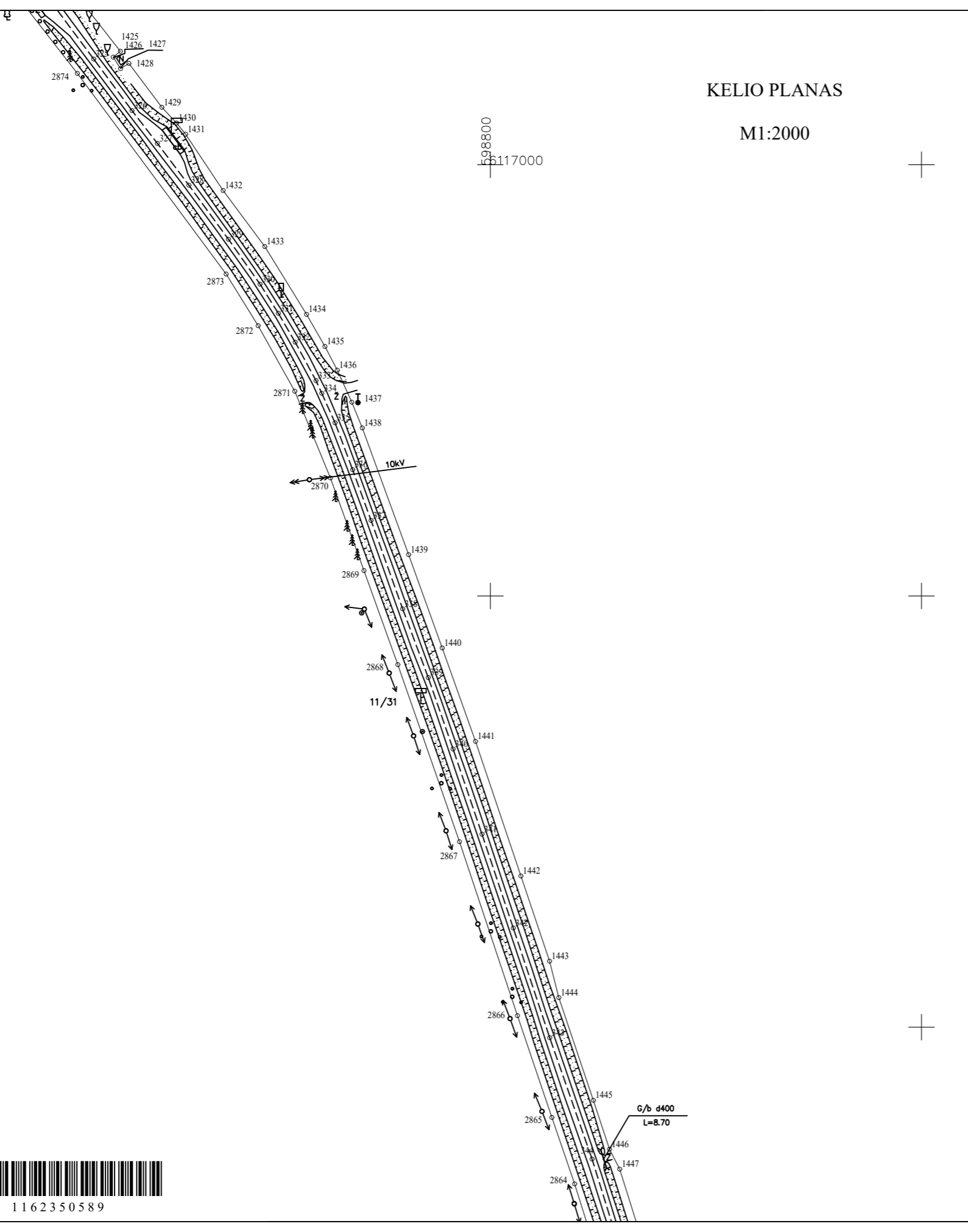

Lapas Nr. 13

Kadastro duomenims nustatyti naudota medžiaga			
Medžiagos pavadinimas		Medžiagos parengimo data	
VŠĮ "Kelių ir transporto tyrimo institutas" kadastriniai matavimai, inžinerė Dalia Ragaišienė (1,829km-17,879km, 23,141km-35,124km)		2016-03-10	
MB "Topografi" geodezinė nuotrauka, geodezininkas Tomas Pakalnis (17,879km-23,141km)		2023-12-15	
Objekto pavadinimas	Valstybinės reikšmės krašto kelias Nr. 173 Molėtai - Pabradė		
Objekto buvimo vieta/adresas	Molėtų r. sav. Molėtų r. sav. teritorija		
Kadastro duomenų nustatymo data	2023-12-29		
MB "Kadastriniai.lt", kodas: 303572867, adresas: Vilnius, Laisvės pr. 60 el. pašto adresas (-ai): gediminas.spik@gmail.com; info@kadastriniai.lt, tel.: + 370 620 311 93			
Matininko kvalifikacijos pažymėjimo Nr.	Pareigos	Vardas ir pavardė	Data
2M-M-849	Matininkas	GEDIMINAS ŠPIKLYS	2023-12-29



1162350589

KELIO PLANAS

M1:2000

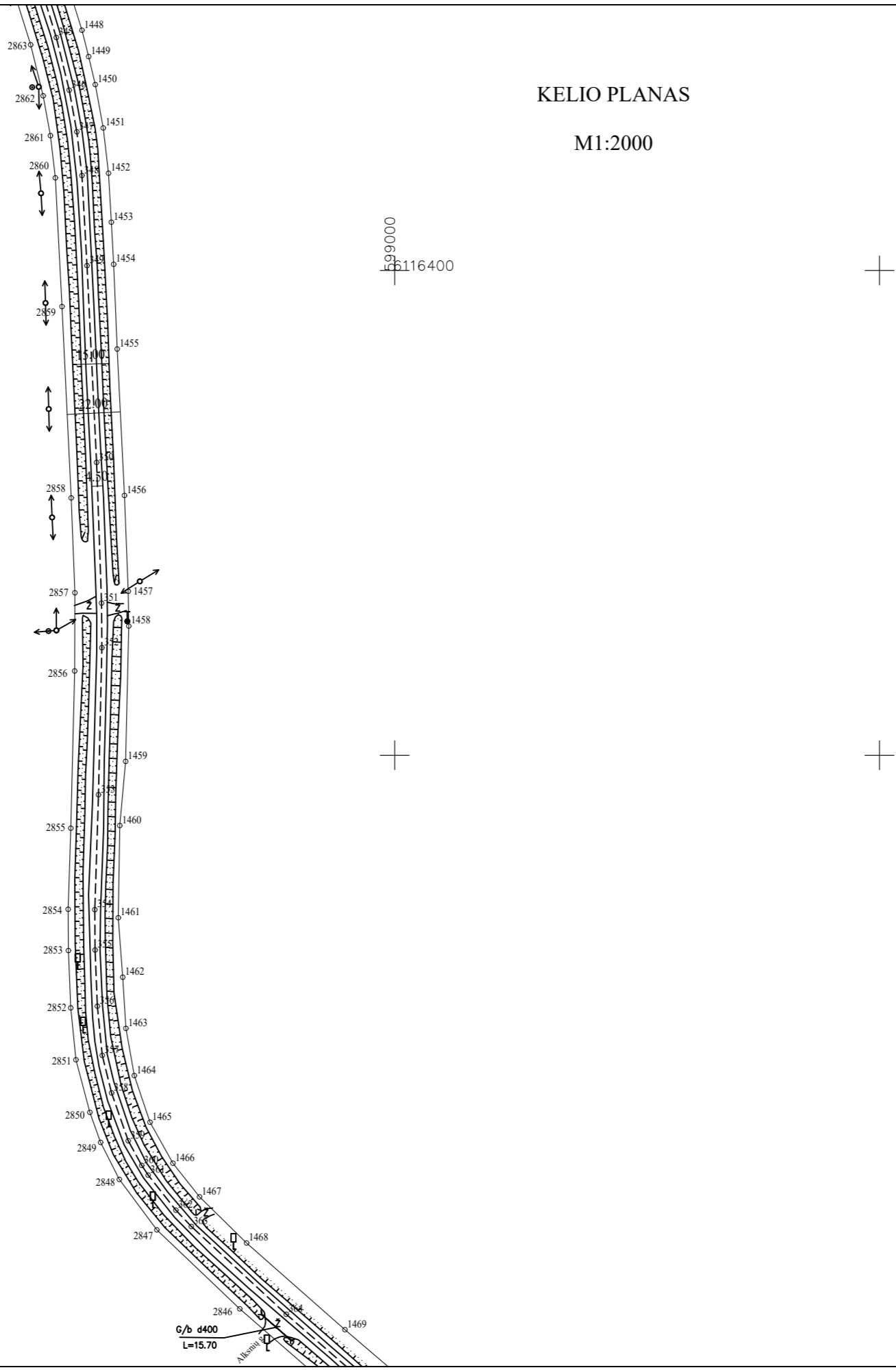

Lapas Nr. 14

Kadastro duomenims nustatyti naudota medžiaga			
Medžiagos pavadinimas		Medžiagos parengimo data	
VŠĮ "Kelių ir transporto tyrimo institutas" kadastriniai matavimai, inžinerė Dalia Ragaišienė (1,829km-17,879km, 23,141km-35,124km)		2016-03-10	
MB "Topografi" geodezinė nuotrauka, geodezininkas Tomas Pakalnis (17,879km-23,141km)		2023-12-15	
Objekto pavadinimas	Valstybinės reikšmės krašto kelias Nr. 173 Molėtai - Pabradė		
Objekto buvimo vieta/adresas	Molėtų r. sav. Molėtų r. sav. teritorija		
Kadastro duomenų nustatymo data	2023-12-29		
MB "Kadastriniai.lt", kodas: 303572867, adresas: Vilnius, Laisvės pr. 60 el. pašto adresas (-ai): gediminas.spik@gmail.com; info@kadastriniai.lt, tel.: + 370 620 311 93			
Matininko kvalifikacijos pažymėjimo Nr.	Pareigos	Vardas ir pavardė	Data
2M-M-849	Matininkas	GEDIMINAS ŠPIKLYS	2023-12-29



1162350589

KELIO PLANAS

M1:2000

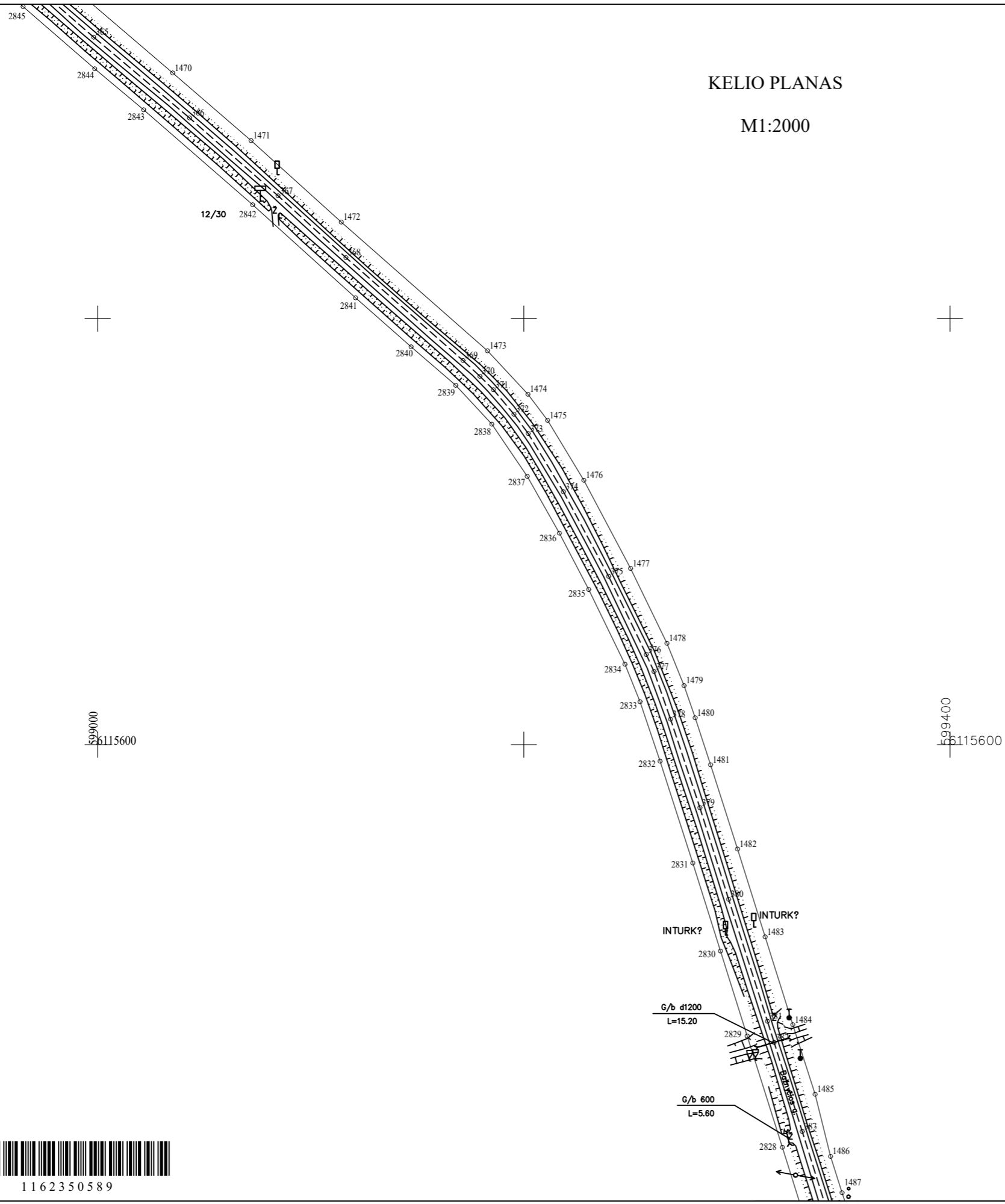

Lapas Nr. 15

Kadastro duomenims nustatyti naudota medžiaga			
Medžiagos pavadinimas		Medžiagos parengimo data	
VŠĮ "Kelių ir transporto tyrimo institutas" kadastriniai matavimai, inžinerė Dalia Ragaišienė (1,829km-17,879km, 23,141km-35,124km)		2016-03-10	
MB "Topografi" geodezinė nuotrauka, geodezininkas Tomas Pakalnis (17,879km-23,141km)		2023-12-15	
Objekto pavadinimas	Valstybinės reikšmės krašto kelias Nr. 173 Molėtai - Pabradė		
Objekto buvimo vieta/adresas	Molėtų r. sav. Molėtų r. sav. teritorija		
Kadastro duomenų nustatymo data	2023-12-29		
MB "Kadastriniai.lt", kodas: 303572867, adresas: Vilnius, Laisvės pr. 60 el. pašto adresas (-ai): gediminas.spik@gmail.com; info@kadastriniai.lt, tel.: + 370 620 311 93			
Matininko kvalifikacijos pažymėjimo Nr.	Pareigos	Vardas ir pavardė	Data
2M-M-849	Matininkas	GEDIMINAS ŠPIKLYS	2023-12-29



1162350589

KELIO PLANAS

M1:2000

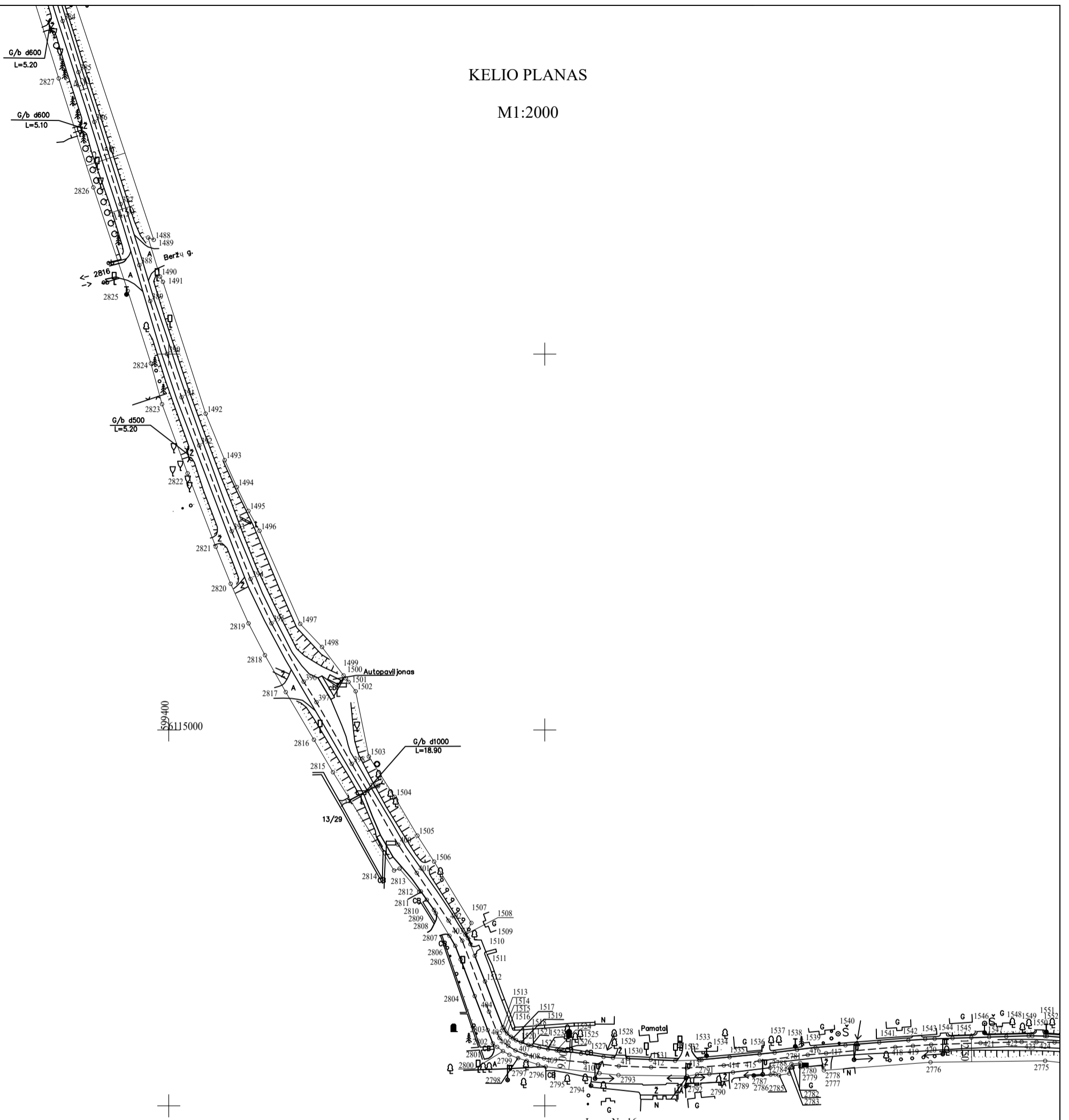

Lapas Nr. 16

Kadastro duomenims nustatyti naudota medžiaga			
Medžiagos pavadinimas		Medžiagos parengimo data	
VŠĮ "Kelių ir transporto tyrimo institutas" kadastriniai matavimai, inžinerė Dalia Ragaišienė (1,829km-17,879km, 23,141km-35,124km)		2016-03-10	
MB "Topografi" geodezinė nuotrauka, geodezininkas Tomas Pakalnis (17,879km-23,141km)		2023-12-15	
Objekto pavadinimas	Valstybinės reikšmės krašto kelias Nr. 173 Molėtai - Pabradė		
Objekto buvimo vieta/adresas	Molėtų r. sav. Molėtų r. sav. teritorija		
Kadastro duomenų nustatymo data	2023-12-29		
MB "Kadastriniai.lt", kodas: 303572867, adresas: Vilnius, Laisvės pr. 60 el. pašto adresas (-ai): gediminas.spik@gmail.com; info@kadastriniai.lt, tel.: + 370 620 311 93			
Matininko kvalifikacijos pažymėjimo Nr.	Pareigos	Vardas ir pavardė	Data
2M-M-849	Matininkas	GEDIMINAS ŠPIKLYS	2023-12-29



1162350589

KELIO PLANAS

M1:2000

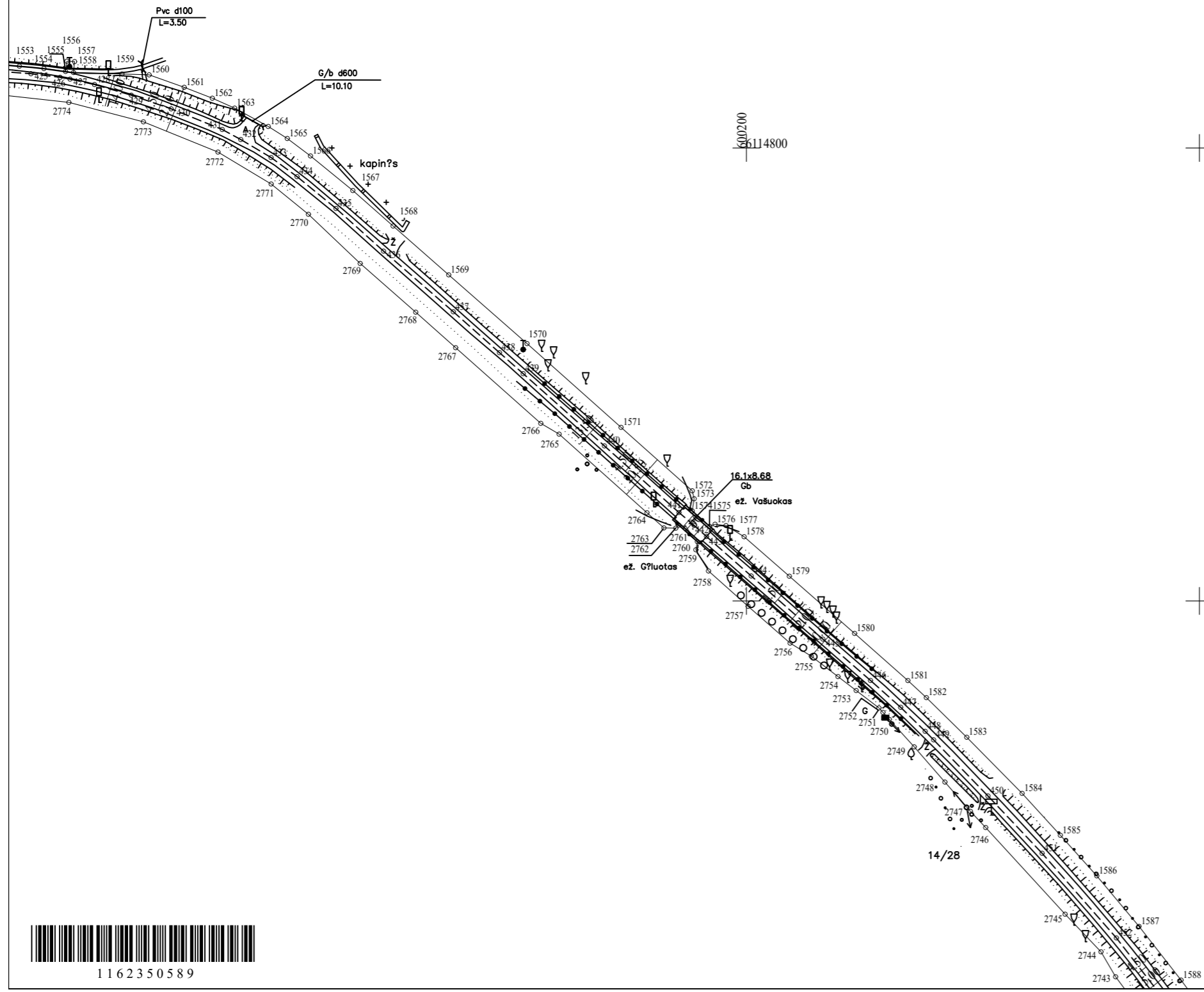

Lapas Nr. 17

Kadastro duomenims nustatyti naudota medžiaga			
Medžiagos pavadinimas		Medžiagos parengimo data	
VŠĮ "Kelių ir transporto tyrimo institutas" kadastriniai matavimai, inžinerė Dalia Ragaišienė (1,829km-17,879km, 23,141km-35,124km)		2016-03-10	
MB "Topografai" geodezinė nuotrauka, geodezininkas Tomas Pakalnis (17,879km-23,141km)		2023-12-15	
Objekto pavadinimas	Valstybinės reikšmės krašto kelias Nr. 173 Molėtai - Pabradė		
Objekto buvimo vieta/adresas	Molėtų r. sav. Molėtų r. sav. teritorija		
Kadastro duomenų nustatymo data	2023-12-29		
MB "Kadastriniai.lt", kodas: 303572867, adresas: Vilnius, Laisvės pr. 60 el. pašto adresas (-ai): gediminas.spik@gmail.com; info@kadastriniai.lt, tel.: + 370 620 311 93			
Matininko kvalifikacijos pažymėjimo Nr.	Pareigos	Vardas ir pavardė	Data
2M-M-849	Matininkas	GEDIMINAS ŠPIKLYS	2023-12-29



1162350589

KELIO PLANAS

M1:2000

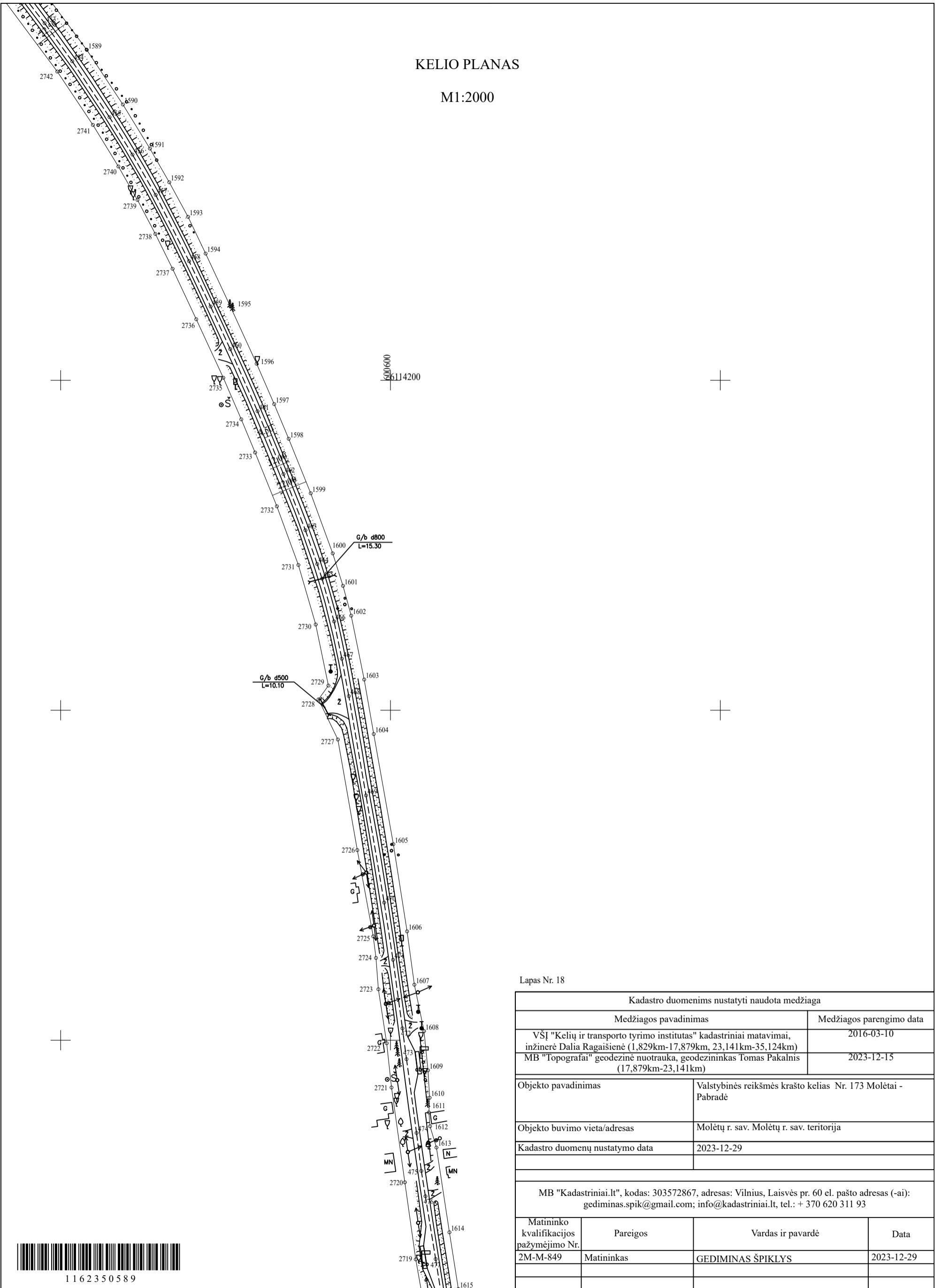

Lapas Nr. 18

Kadastro duomenims nustatyti naudota medžiaga			
Medžiagos pavadinimas		Medžiagos parengimo data	
VŠĮ "Kelių ir transporto tyrimo institutas" kadastriniai matavimai, inžinerė Dalia Ragaišienė (1,829km-17,879km, 23,141km-35,124km)		2016-03-10	
MB "Topografai" geodezinė nuotrauka, geodezininkas Tomas Pakalnis (17,879km-23,141km)		2023-12-15	
Objekto pavadinimas	Valstybinės reikšmės krašto kelias Nr. 173 Molėtai - Pabradė		
Objekto buvimo vieta/adresas	Molėtų r. sav. Molėtų r. sav. teritorija		
Kadastro duomenų nustatymo data	2023-12-29		
MB "Kadastriniai.lt", kodas: 303572867, adresas: Vilnius, Laisvės pr. 60 el. pašto adresas (-ai): gediminas.spik@gmail.com; info@kadastriniai.lt, tel.: + 370 620 311 93			
Matininko kvalifikacijos pažymėjimo Nr.	Pareigos	Vardas ir pavardė	Data
2M-M-849	Matininkas	GEDIMINAS ŠPIKLYS	2023-12-29

KEĖIO PLANAS
 66113600
 M1:2000

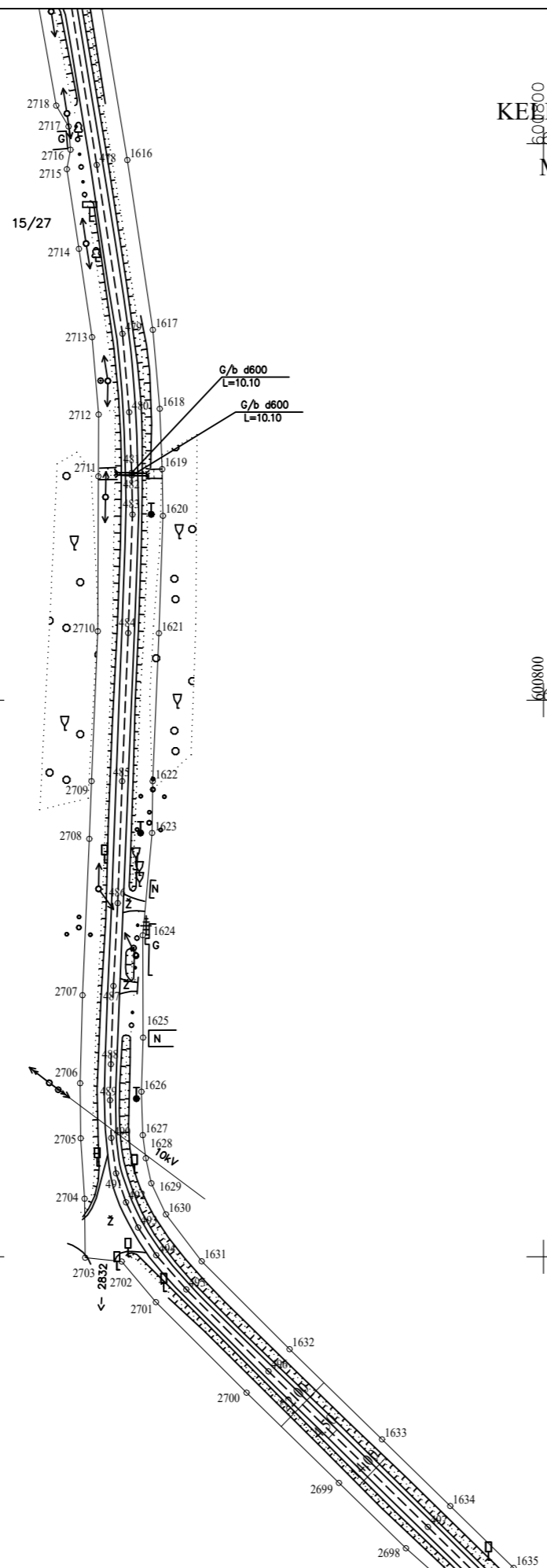

Lapas Nr. 19

Kadastro duomenims nustatyti naudota medžiaga			
Medžiagos pavadinimas		Medžiagos parengimo data	
VŠĮ "Kelių ir transporto tyrimo institutas" kadastriniai matavimai, inžinerė Dalia Ragaišienė (1,829km-17,879km, 23,141km-35,124km)		2016-03-10	
MB "Topografai" geodezinė nuotrauka, geodezininkas Tomas Pakalnis (17,879km-23,141km)		2023-12-15	
Objekto pavadinimas	Valstybinės reikšmės krašto kelias Nr. 173 Molėtai - Pabradė		
Objekto buvimo vieta/adresas	Molėtų r. sav. Molėtų r. sav. teritorija		
Kadastro duomenų nustatymo data	2023-12-29		
MB "Kadastriniai.lt", kodas: 303572867, adresas: Vilnius, Laisvės pr. 60 el. pašto adresas (-ai): gediminas.spik@gmail.com; info@kadastriniai.lt, tel.: + 370 620 311 93			
Matininko kvalifikacijos pažymėjimo Nr.	Pareigos	Vardas ir pavardė	Data
2M-M-849	Matininkas	GEDIMINAS ŠPIKLYS	2023-12-29



1162350589

KELIO PLANAS

M1:2000

600600
6113000



600800
6112800

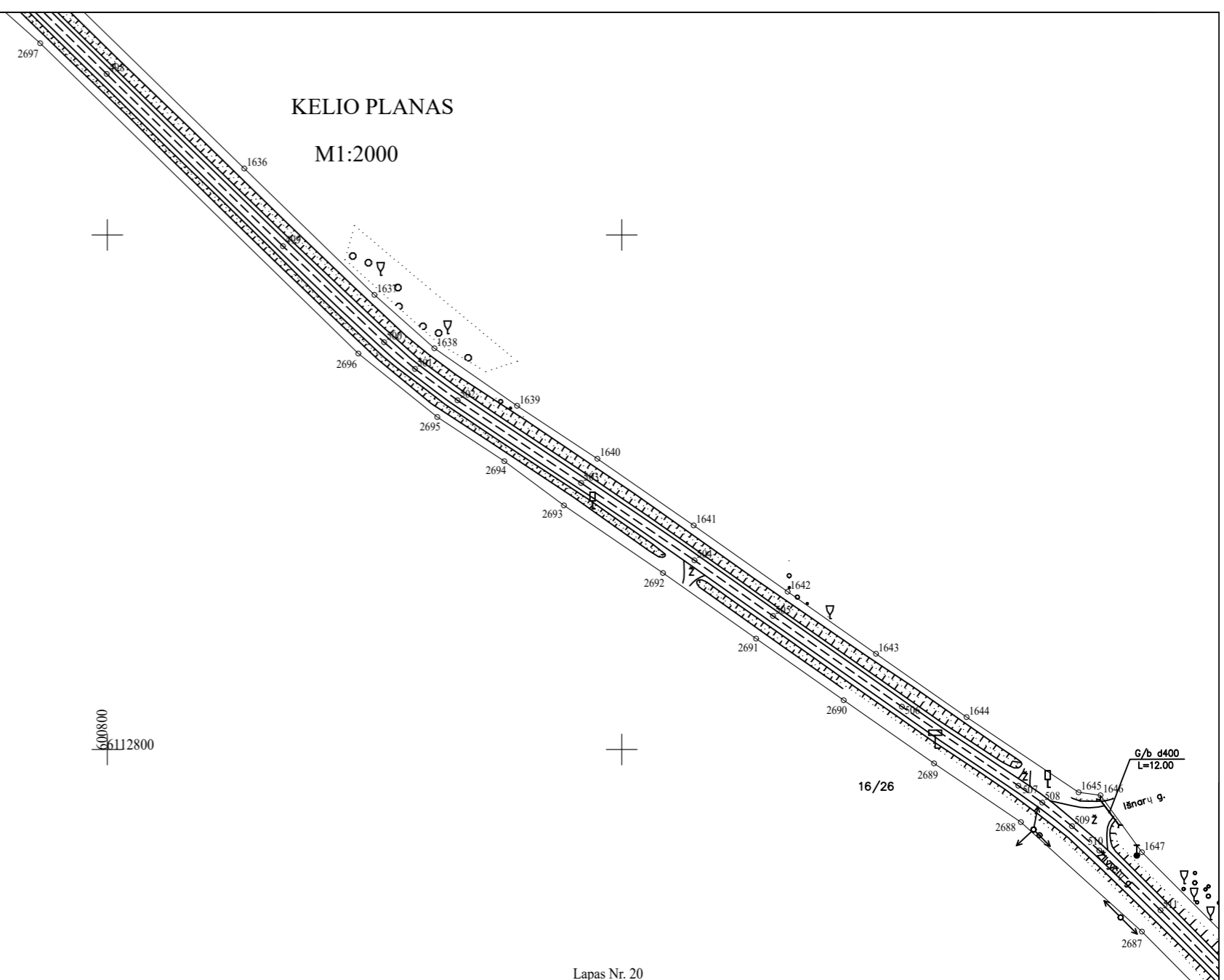

Lapas Nr. 20

Kadastro duomenims nustatyti naudota medžiaga			
Medžiagos pavadinimas		Medžiagos parengimo data	
VŠĮ "Kelių ir transporto tyrimo institutas" kadastriniai matavimai, inžinerė Dalia Ragaišienė (1,829km-17,879km, 23,141km-35,124km)		2016-03-10	
MB "Topografi" geodezinė nuotrauka, geodezininkas Tomas Pakalnis (17,879km-23,141km)		2023-12-15	
Objekto pavadinimas	Valstybinės reikšmės krašto kelias Nr. 173 Molėtai - Pabradė		
Objekto buvimo vieta/adresas	Molėtų r. sav. Molėtų r. sav. teritorija		
Kadastro duomenų nustatymo data	2023-12-29		
MB "Kadastriniai.lt", kodas: 303572867, adresas: Vilnius, Laisvės pr. 60 el. pašto adresas (-ai): gediminas.spik@gmail.com; info@kadastriniai.lt, tel.: + 370 620 311 93			
Matininko kvalifikacijos pažymėjimo Nr.	Pareigos	Vardas ir pavardė	Data
2M-M-849	Matininkas	GEDIMINAS ŠPIKLYS	2023-12-29



1162350589

KELIO PLANAS

M1:2000

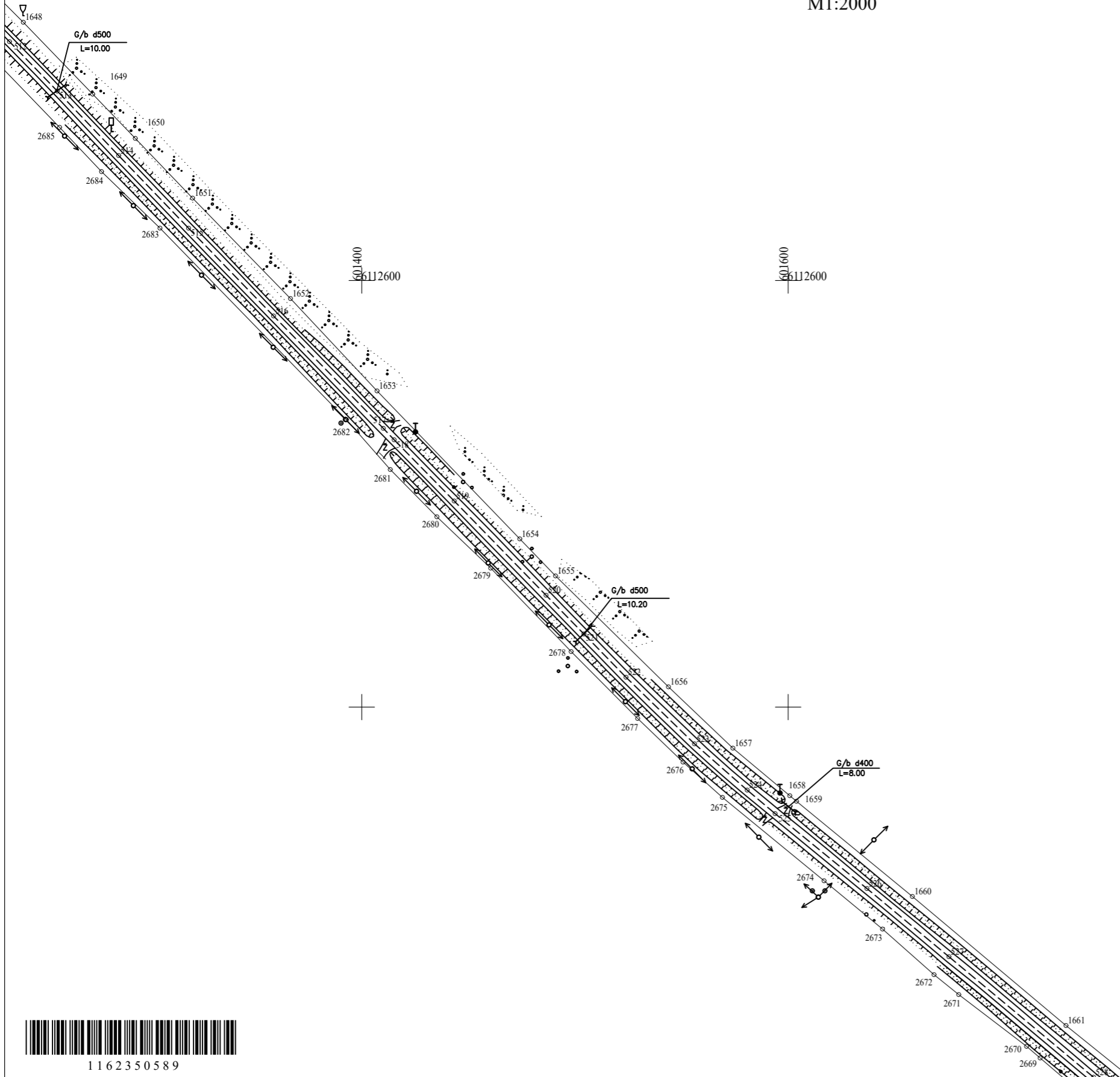

Kadastro duomenims nustatyti naudota medžiaga			
Medžiagos pavadinimas		Medžiagos parengimo data	
VŠĮ "Kelių ir transporto tyrimo institutas" kadastriniai matavimai, inžinerė Dalia Ragaišienė (1,829km-17,879km, 23,141km-35,124km)		2016-03-10	
MB "Topografi" geodezinė nuotrauka, geodezininkas Tomas Pakalnis (17,879km-23,141km)		2023-12-15	
Objekto pavadinimas	Valstybinės reikšmės krašto kelias Nr. 173 Molėtai - Pabradė		
Objekto buvimo vieta/adresas	Molėtų r. sav. Molėtų r. sav. teritorija		
Kadastro duomenų nustatymo data	2023-12-29		
MB "Kadastriniai.lt", kodas: 303572867, adresas: Vilnius, Laisvės pr. 60 el. pašto adresas (-ai): gediminas.spik@gmail.com; info@kadastriniai.lt, tel.: + 370 620 311 93			
Matininko kvalifikacijos pažymėjimo Nr.	Pareigos	Vardas ir pavardė	Data
2M-M-849	Matininkas	GEDIMINAS ŠPIKLYS	2023-12-29



1162350589

KELIO PLANAS

M1:2000

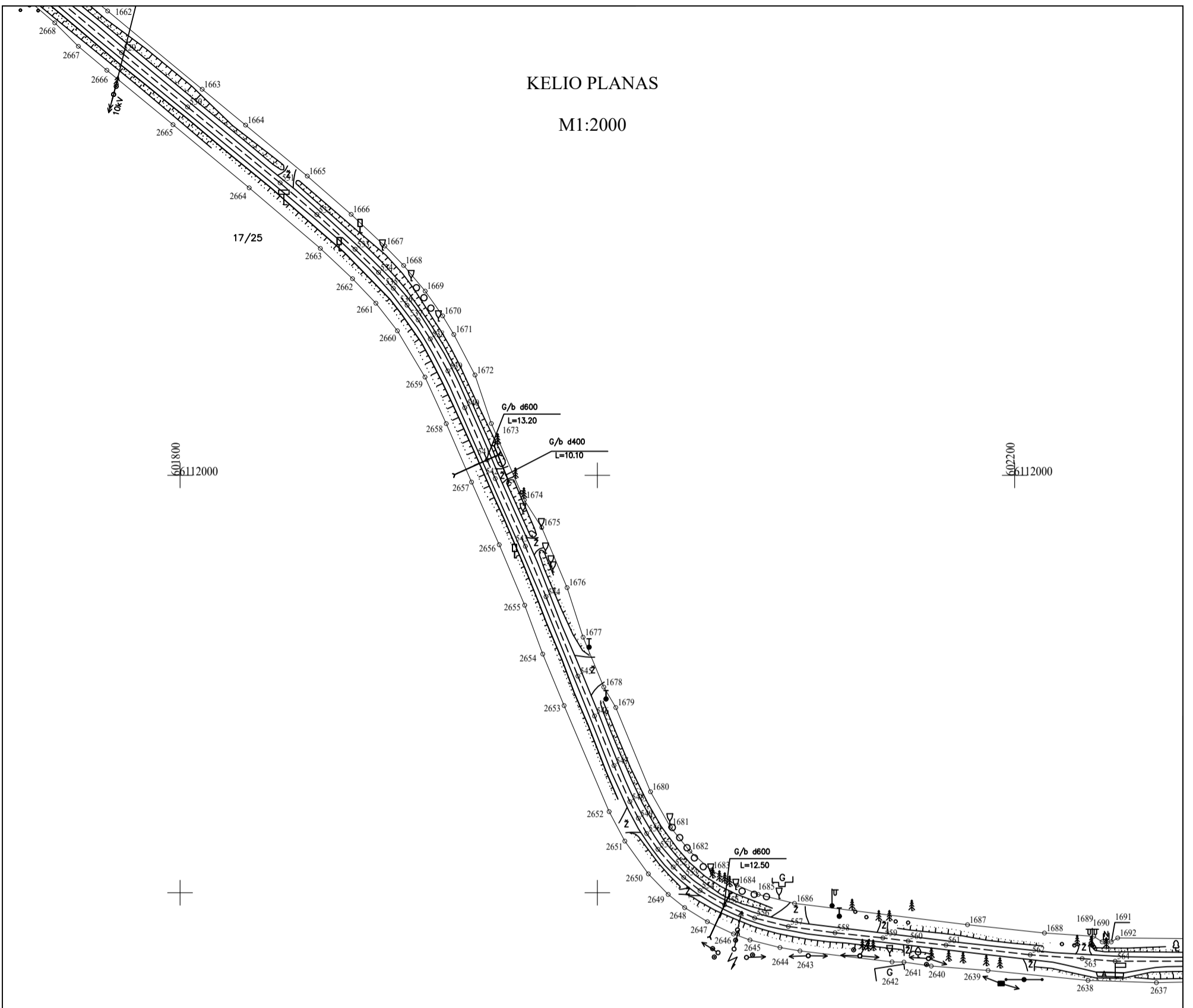

Kadastro duomenims nustatyti naudota medžiaga			
Medžiagos pavadinimas		Medžiagos parengimo data	
VŠĮ "Kelių ir transporto tyrimo institutas" kadastriniai matavimai, inžinierė Dalia Ragaišienė (1,829km-17,879km, 23,141km-35,124km)		2016-03-10	
MB "Topografaί" geodezinė nuotrauka, geodezininkas Tomas Pakalnis (17,879km-23,141km)		2023-12-15	
Objekto pavadinimas	Valstybinės reikšmės krašto kelias Nr. 173 Molėtai - Pabradė		
Objekto buvimo vieta/adresas	Molėtų r. sav. Molėtų r. sav. teritorija		
Kadastro duomenų nustatymo data	2023-12-29		
MB "Kadastriniai.lt", kodas: 303572867, adresas: Vilnius, Laisvės pr. 60 el. pašto adresas (-ai): gediminas.spik@gmail.com; info@kadastriniai.lt, tel.: + 370 620 311 93			
Matininko kvalifikacijos pažymėjimo Nr.	Pareigos	Vardas ir pavardė	Data
2M-M-849	Matininkas	GEDIMINAS ŠPIKLYS	2023-12-29



1162350589

KELIO PLANAS

M1:2000

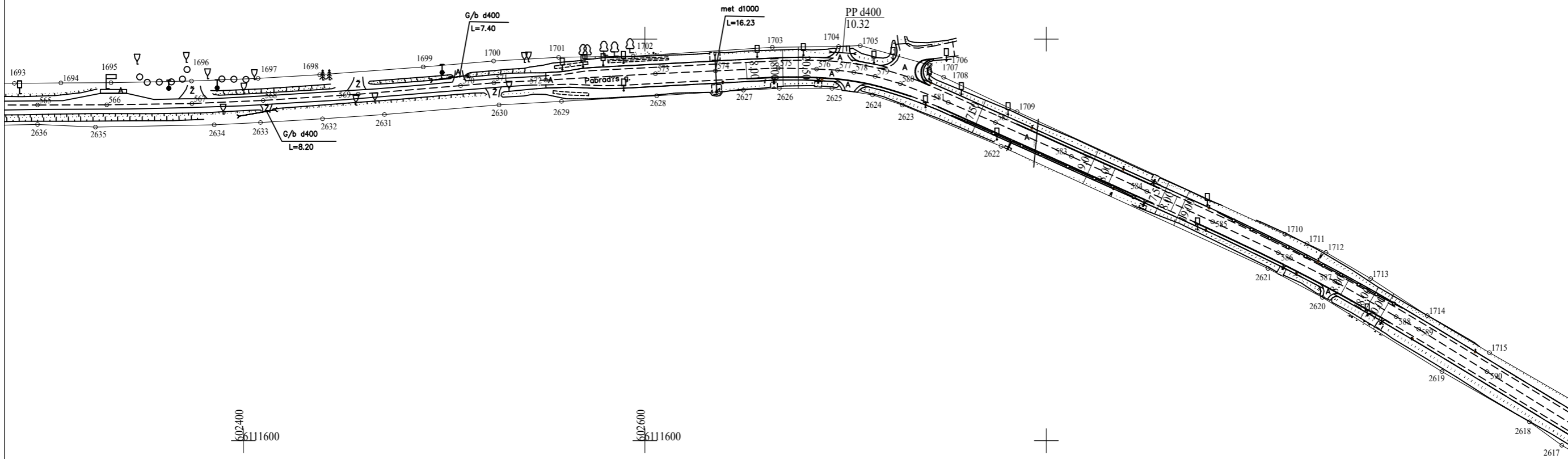

Kadastro duomenims nustatyti naudota medžiaga			
Medžiagos pavadinimas		Medžiagos parengimo data	
VŠĮ "Kelių ir transporto tyrimo institutas" kadastriniai matavimai, inžinerė Dalia Ragaišienė (1,829km-17,879km, 23,141km-35,124km)		2016-03-10	
MB "Topografi" geodezinė nuotrauka, geodezininkas Tomas Pakalnis (17,879km-23,141km)		2023-12-15	
Objekto pavadinimas	Valstybinės reikšmės krašto kelias Nr. 173 Molėtai - Pabradė		
Objekto buvimo vieta/adresas	Molėtų r. sav. Molėtų r. sav. teritorija		
Kadastro duomenų nustatymo data	2023-12-29		
MB "Kadastriniai.lt", kodas: 303572867, adresas: Vilnius, Laisvės pr. 60 el. pašto adresas (-ai): gediminas.spik@gmail.com; info@kadastriniai.lt, tel.: + 370 620 311 93			
Matininko kvalifikacijos pažymėjimo Nr.	Pareigos	Vardas ir pavardė	Data
2M-M-849	Matininkas	GEDIMINAS ŠPIKLYS	2023-12-29



1162350589

KELIO PLANAS

M1:2000

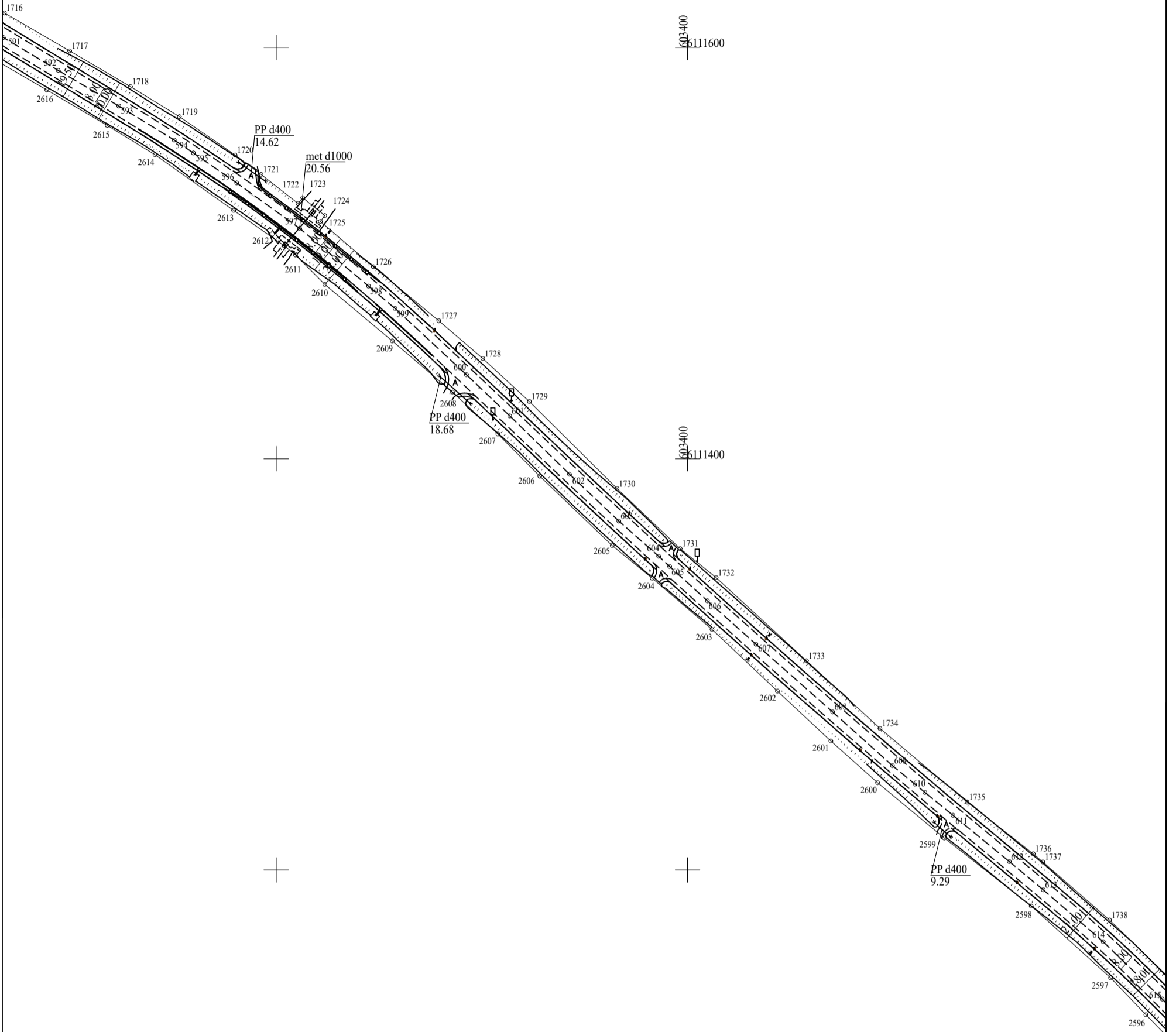

Kadastro duomenims nustatyti naudota medžiaga			
Medžiagos pavadinimas		Medžiagos parengimo data	
VŠĮ "Kelių ir transporto tyrimo institutas" kadastriniai matavimai, inžinierė Dalia Ragaišienė (1,829km-17,879km, 23,141km-35,124km)		2016-03-10	
MB "Topografi" geodezinė nuotrauka, geodezininkas Tomas Pakalnis (17,879km-23,141km)		2023-12-15	
Objekto pavadinimas	Valstybinės reikšmės krašto kelias Nr. 173 Molėtai - Pabradė		
Objekto buvimo vieta/adresas	Molėtų r. sav. Molėtų r. sav. teritorija		
Kadastro duomenų nustatymo data	2023-12-29		
MB "Kadastriniai.lt", kodas: 303572867, adresas: Vilnius, Laisvės pr. 60 el. pašto adresas (-ai): gediminas.spik@gmail.com; info@kadastriniai.lt, tel.: + 370 620 311 93			
Matininko kvalifikacijos pažymėjimo Nr.	Pareigos	Vardas ir pavardė	Data
2M-M-849	Matininkas	GEDIMINAS ŠPIKLYS	2023-12-29



1162350589

KELIO PLANAS

M1:2000

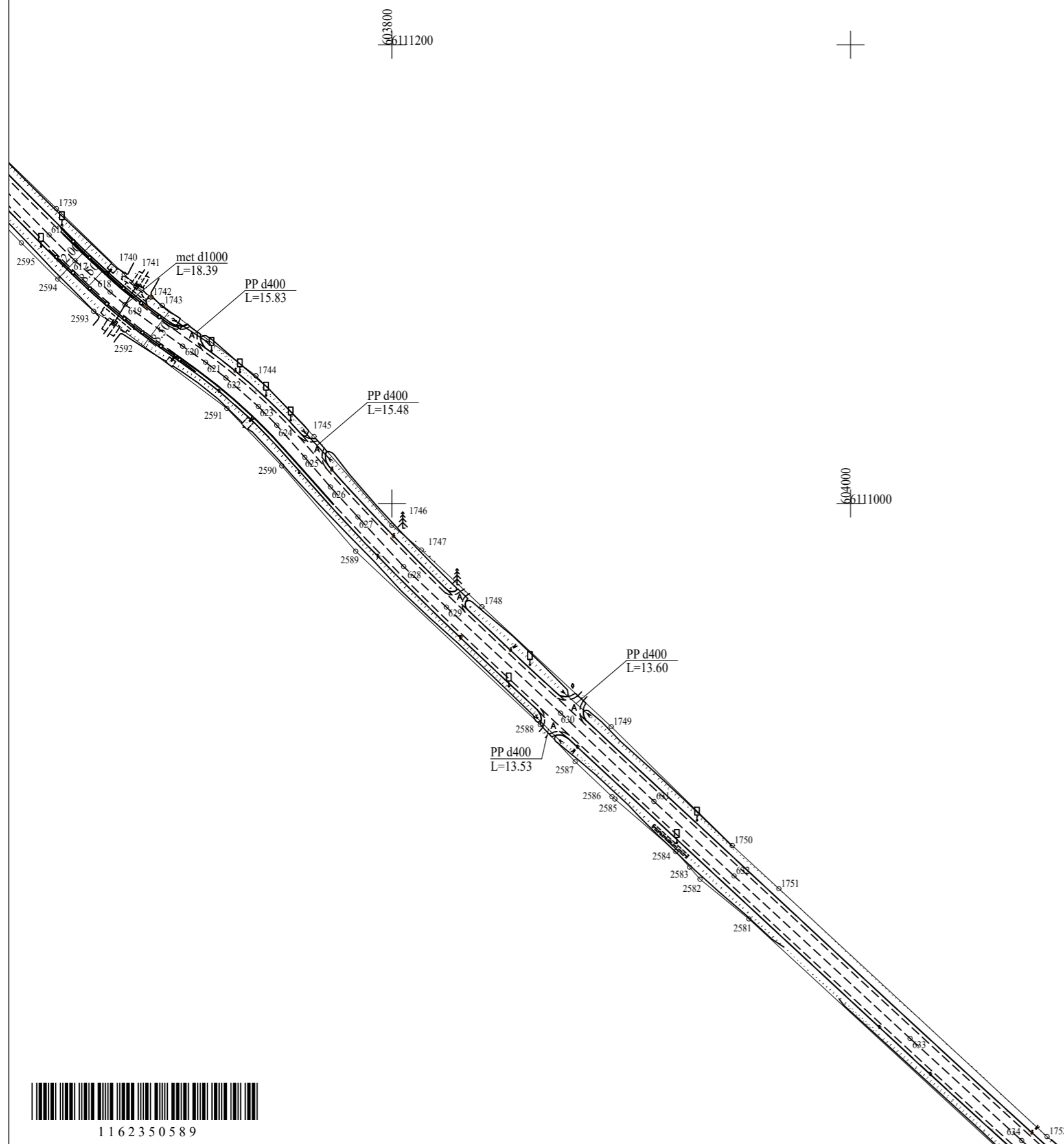

Kadastro duomenims nustatyti naudota medžiaga			
Medžiagos pavadinimas		Medžiagos parengimo data	
VŠĮ "Kelių ir transporto tyrimo institutas" kadastriniai matavimai, inžinerė Dalia Ragaišienė (1,829km-17,879km, 23,141km-35,124km)		2016-03-10	
MB "Topografi" geodezinė nuotrauka, geodezininkas Tomas Pakalnis (17,879km-23,141km)		2023-12-15	
Objekto pavadinimas	Valstybinės reikšmės krašto kelias Nr. 173 Molėtai - Pabradė		
Objekto buvimo vieta/adresas	Molėtų r. sav. Molėtų r. sav. teritorija		
Kadastro duomenų nustatymo data	2023-12-29		
MB "Kadastriniai.lt", kodas: 303572867, adresas: Vilnius, Laisvės pr. 60 el. pašto adresas (-ai): gediminas.spik@gmail.com; info@kadastriniai.lt, tel.: + 370 620 311 93			
Matininko kvalifikacijos pažymėjimo Nr.	Pareigos	Vardas ir pavardė	Data
2M-M-849	Matininkas	GEDIMINAS ŠPIKLYS	2023-12-29



1162350589

KELIO PLANAS
M1:2000

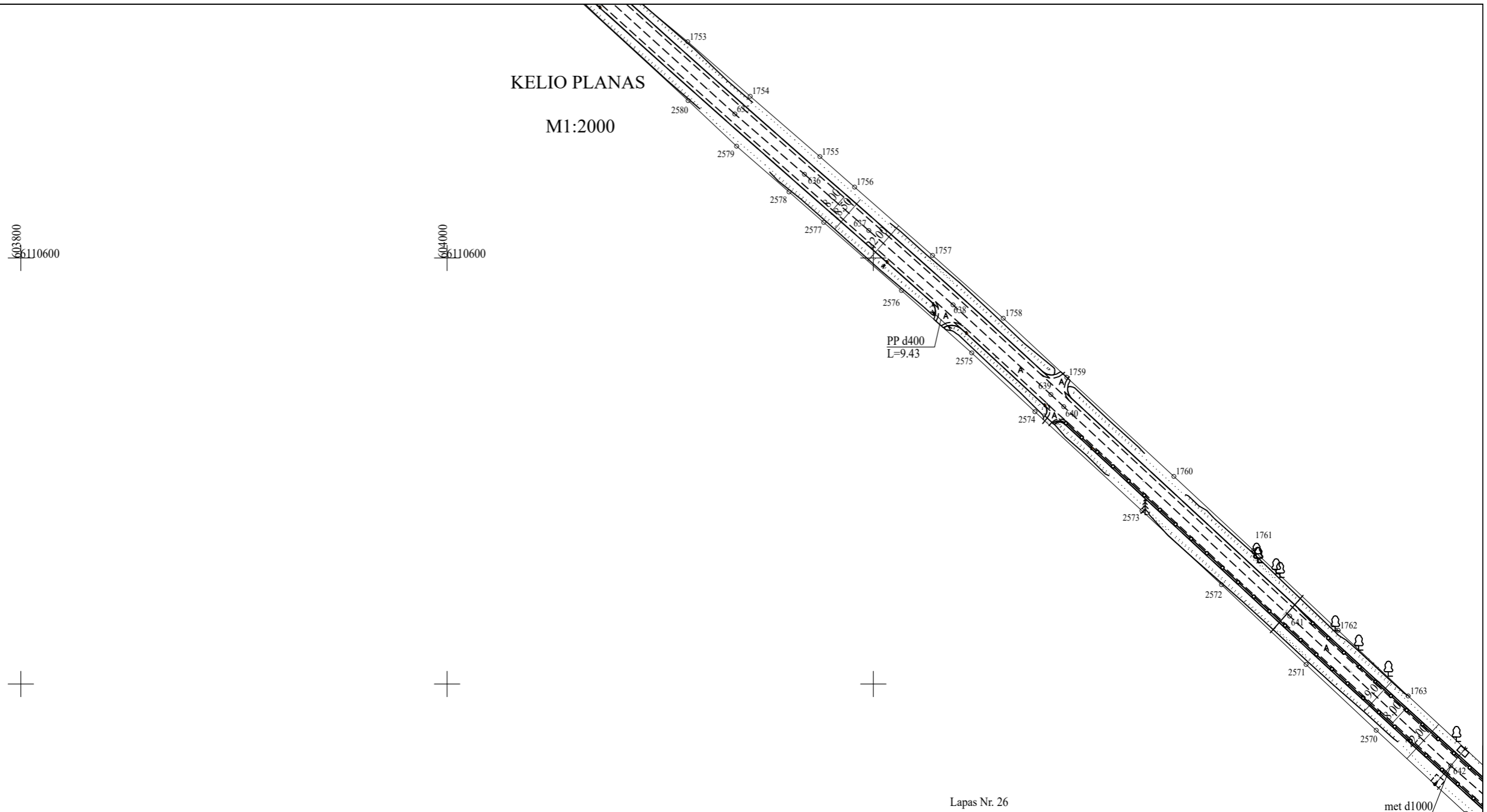

Lapas Nr. 26

met d1000

Kadastro duomenims nustatyti naudota medžiaga			
Medžiagos pavadinimas		Medžiagos parengimo data	
VŠĮ "Kelių ir transporto tyrimo institutas" kadastriniai matavimai, inžinerė Dalia Ragaišienė (1,829km-17,879km, 23,141km-35,124km)		2016-03-10	
MB "Topografi" geodezinė nuotrauka, geodezininkas Tomas Pakalnis (17,879km-23,141km)		2023-12-15	
Objekto pavadinimas	Valstybinės reikšmės krašto kelias Nr. 173 Molėtai - Pabradė		
Objekto buvimo vieta/adresas	Molėtų r. sav. Molėtų r. sav. teritorija		
Kadastro duomenų nustatymo data	2023-12-29		
MB "Kadastriniai.lt", kodas: 303572867, adresas: Vilnius, Laisvės pr. 60 el. pašto adresas (-ai): gediminas.spik@gmail.com; info@kadastriniai.lt, tel.: + 370 620 311 93			
Matininko kvalifikacijos pažymėjimo Nr.	Pareigos	Vardas ir pavardė	Data
2M-M-849	Matininkas	GEDIMINAS ŠPIKLYS	2023-12-29



1162350589

KELIO PLANAS

M1:2000

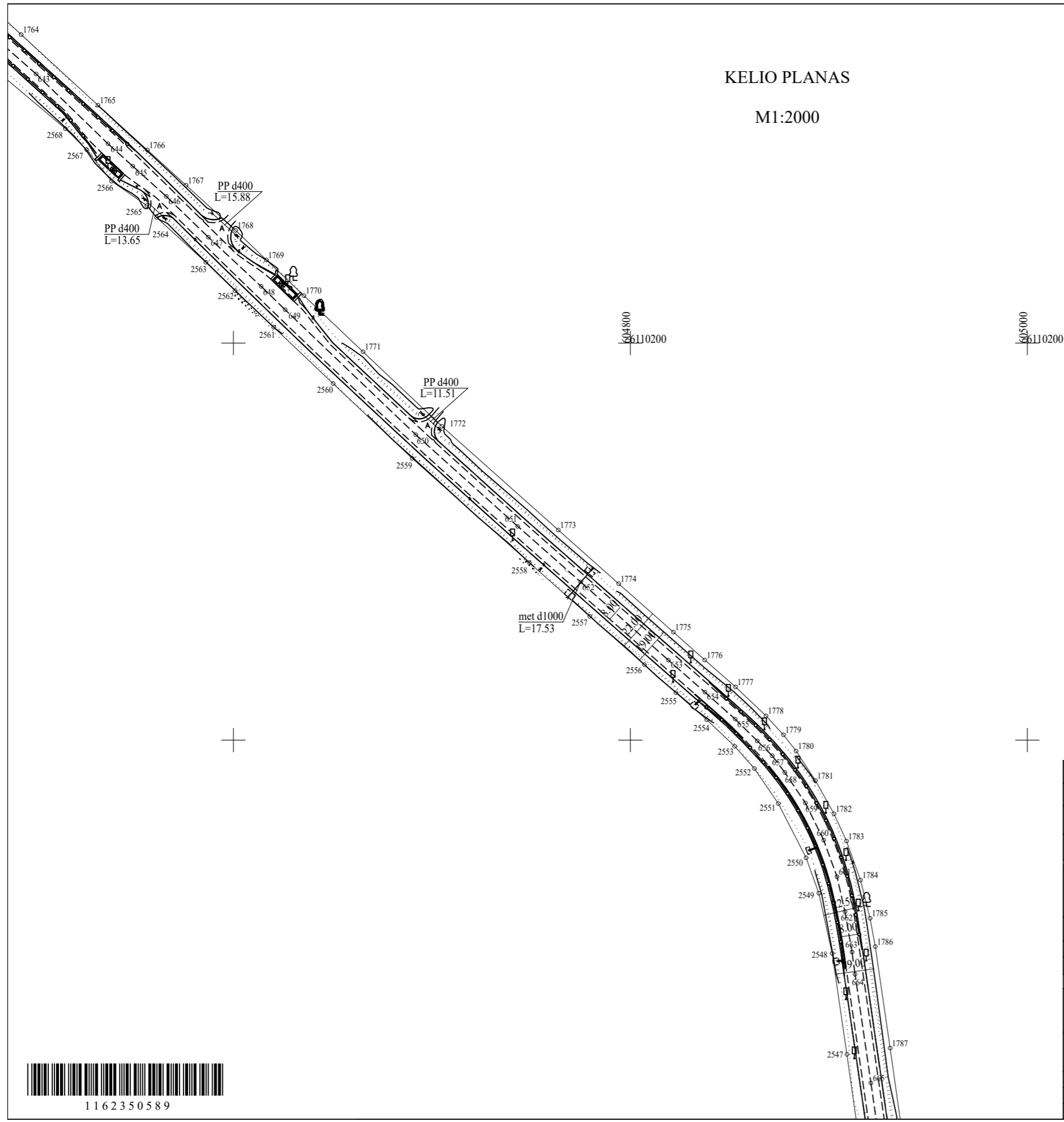

Lapas Nr. 27

Kadastro duomenims nustatyti naudota medžiaga			
Medžiagos pavadinimas		Medžiagos parengimo data	
VŠĮ "Kelių ir transporto tyrimo institutas" kadastriniai matavimai, inžinerė Dalia Ragaišienė (1,829km-17,879km, 23,141km-35,124km)		2016-03-10	
MB "Topografi" geodezinė nuotrauka, geodezininkas Tomas Pakalnis (17,879km-23,141km)		2023-12-15	
Objekto pavadinimas	Valstybinės reikšmės krašto kelias Nr. 173 Molėtai - Pabradė		
Objekto buvimo vieta/adresas	Molėtų r. sav. Molėtų r. sav. teritorija		
Kadastro duomenų nustatymo data	2023-12-29		
MB "Kadastriniai.lt", kodas: 303572867, adresas: Vilnius, Laisvės pr. 60 el. pašto adresas (-ai): gediminas.spik@gmail.com; info@kadastriniai.lt, tel.: + 370 620 311 93			
Matininko kvalifikacijos pažymėjimo Nr.	Pareigos	Vardas ir pavardė	Data
2M-M-849	Matininkas	GEDIMINAS ŠPIKLYS	2023-12-29



1162350589

KELIO PLANAS

M1:2000

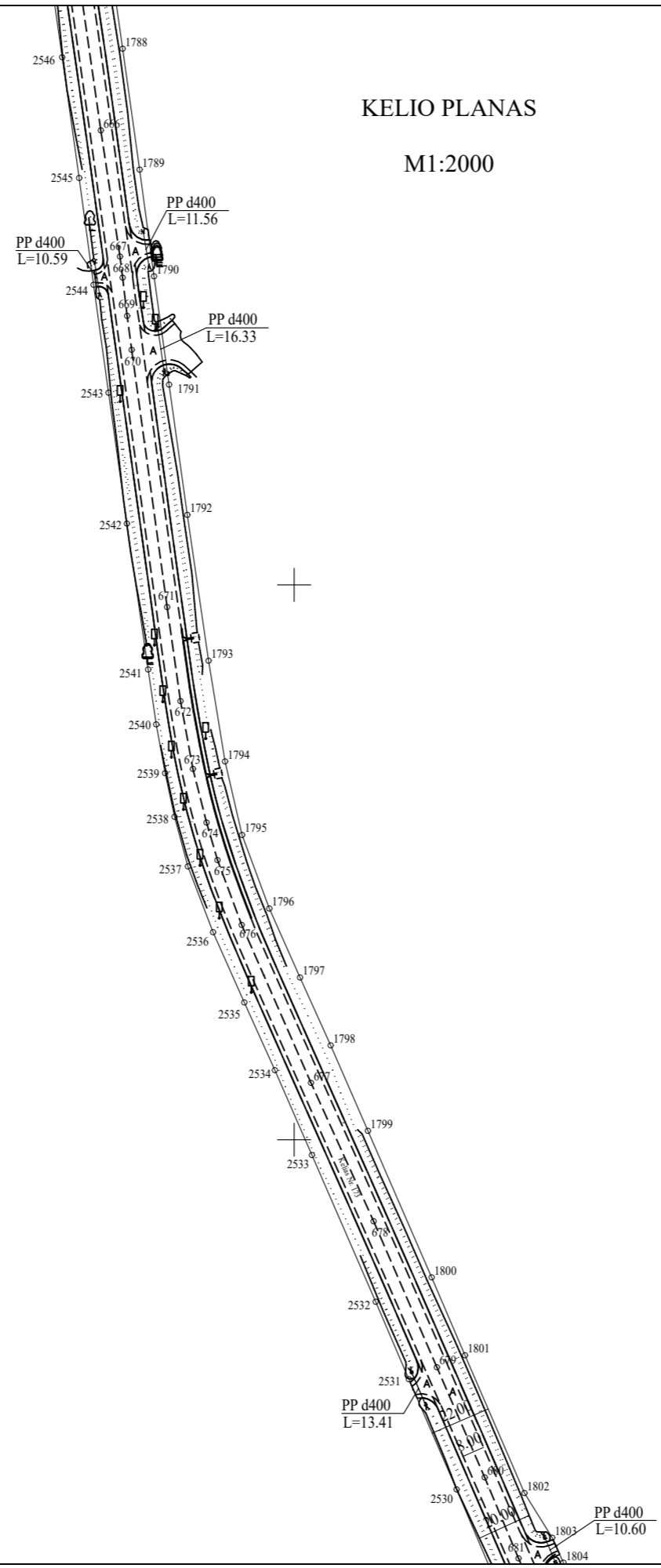

Kadastro duomenims nustatyti naudota medžiaga			
Medžiagos pavadinimas		Medžiagos parengimo data	
VŠĮ "Kelių ir transporto tyrimo institutas" kadastriniai matavimai, inžinerė Dalia Ragaišienė (1,829km-17,879km, 23,141km-35,124km)		2016-03-10	
MB "Topografai" geodezinė nuotrauka, geodezininkas Tomas Pakalnis (17,879km-23,141km)		2023-12-15	
Objekto pavadinimas	Valstybinės reikšmės krašto kelias Nr. 173 Molėtai - Pabradė		
Objekto buvimo vieta/adresas	Molėtų r. sav. Molėtų r. sav. teritorija		
Kadastro duomenų nustatymo data	2023-12-29		
MB "Kadastriniai.lt", kodas: 303572867, adresas: Vilnius, Laisvės pr. 60 el. pašto adresas (-ai): gediminas.spik@gmail.com; info@kadastriniai.lt, tel.: + 370 620 311 93			
Matininko kvalifikacijos pažymėjimo Nr.	Pareigos	Vardas ir pavardė	Data
2M-M-849	Matininkas	GEDIMINAS ŠPIKLYS	2023-12-29



1162350589

KELIO PLANAS

M1:2000

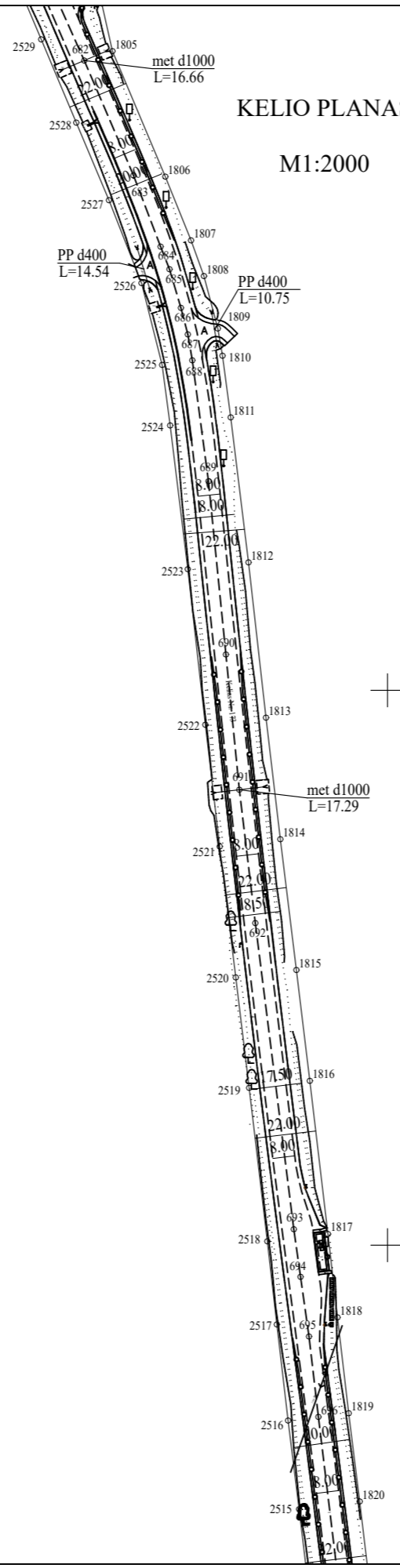

Lapas Nr. 29

Kadastro duomenims nustatyti naudota medžiaga			
Medžiagos pavadinimas		Medžiagos parengimo data	
VŠĮ "Kelių ir transporto tyrimo institutas" kadastriniai matavimai, inžinerė Dalia Ragaišienė (1,829km-17,879km, 23,141km-35,124km)		2016-03-10	
MB "Topografi" geodezinė nuotrauka, geodezininkas Tomas Pakalnis (17,879km-23,141km)		2023-12-15	
Objekto pavadinimas	Valstybinės reikšmės krašto kelias Nr. 173 Molėtai - Pabradė		
Objekto buvimo vieta/adresas	Molėtų r. sav. Molėtų r. sav. teritorija		
Kadastro duomenų nustatymo data	2023-12-29		
MB "Kadastriniai.lt", kodas: 303572867, adresas: Vilnius, Laisvės pr. 60 el. pašto adresas (-ai): gediminas.spik@gmail.com; info@kadastriniai.lt, tel.: + 370 620 311 93			
Matininko kvalifikacijos pažymėjimo Nr.	Pareigos	Vardas ir pavardė	Data
2M-M-849	Matininkas	GEDIMINAS ŠPIKLYS	2023-12-29



1162350589

KELIO PLANAS

M1:2000

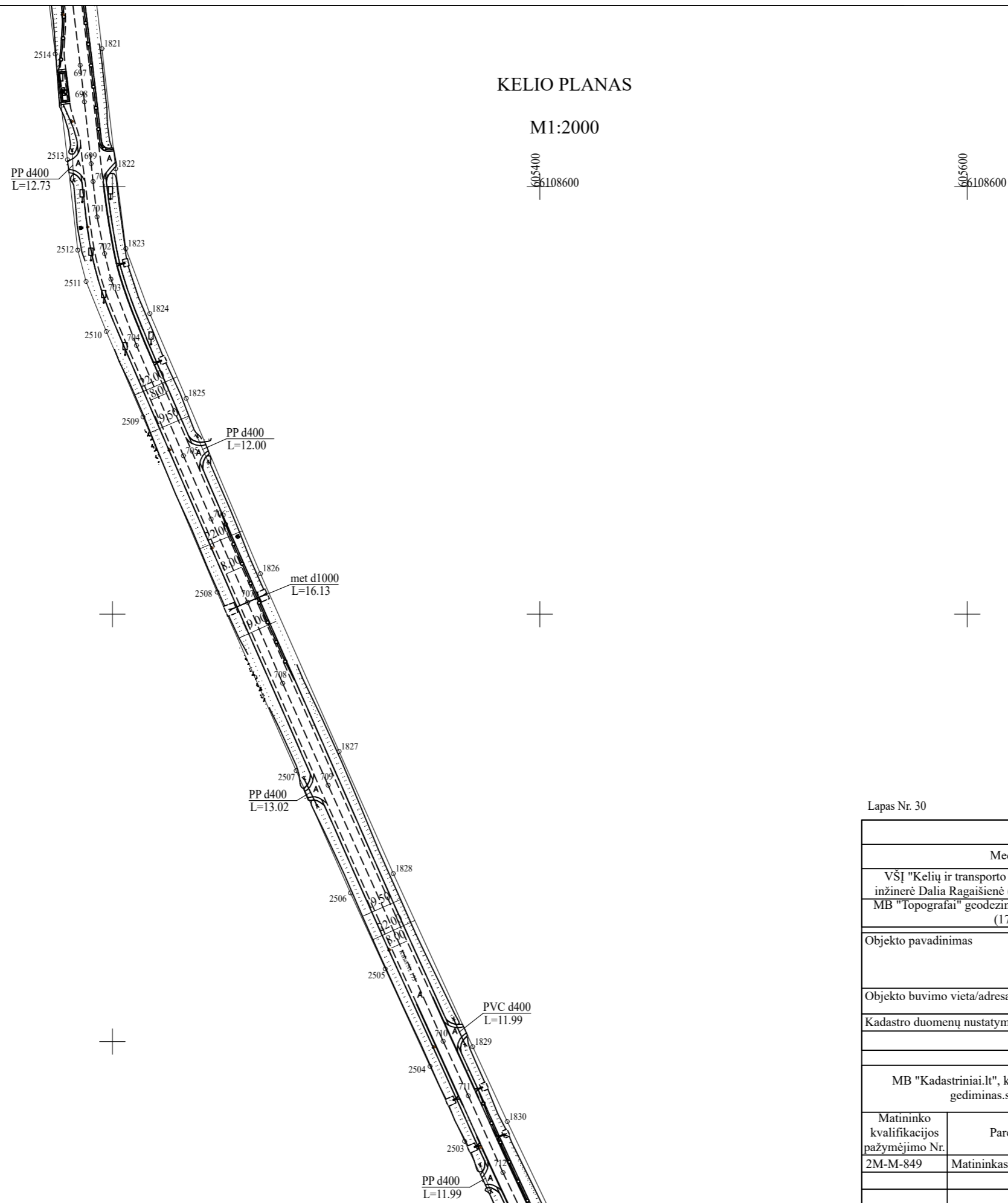

Lapas Nr. 30

Kadastro duomenims nustatyti naudota medžiaga			
Medžiagos pavadinimas		Medžiagos parengimo data	
VŠĮ "Kelių ir transporto tyrimo institutas" kadastriniai matavimai, inžinerė Dalia Ragaišienė (1,829km-17,879km, 23,141km-35,124km)		2016-03-10	
MB "Topografi" geodezinė nuotrauka, geodezininkas Tomas Pakalnis (17,879km-23,141km)		2023-12-15	
Objekto pavadinimas	Valstybinės reikšmės krašto kelias Nr. 173 Molėtai - Pabradė		
Objekto buvimo vieta/adresas	Molėtų r. sav. Molėtų r. sav. teritorija		
Kadastro duomenų nustatymo data	2023-12-29		
MB "Kadastriniai.lt", kodas: 303572867, adresas: Vilnius, Laisvės pr. 60 el. pašto adresas (-ai): gediminas.spik@gmail.com; info@kadastriniai.lt, tel.: + 370 620 311 93			
Matininko kvalifikacijos pažymėjimo Nr.	Pareigos	Vardas ir pavardė	Data
2M-M-849	Matininkas	GEDIMINAS ŠPIKLYS	2023-12-29



1162350589

KELIO PLANAS

M1:2000

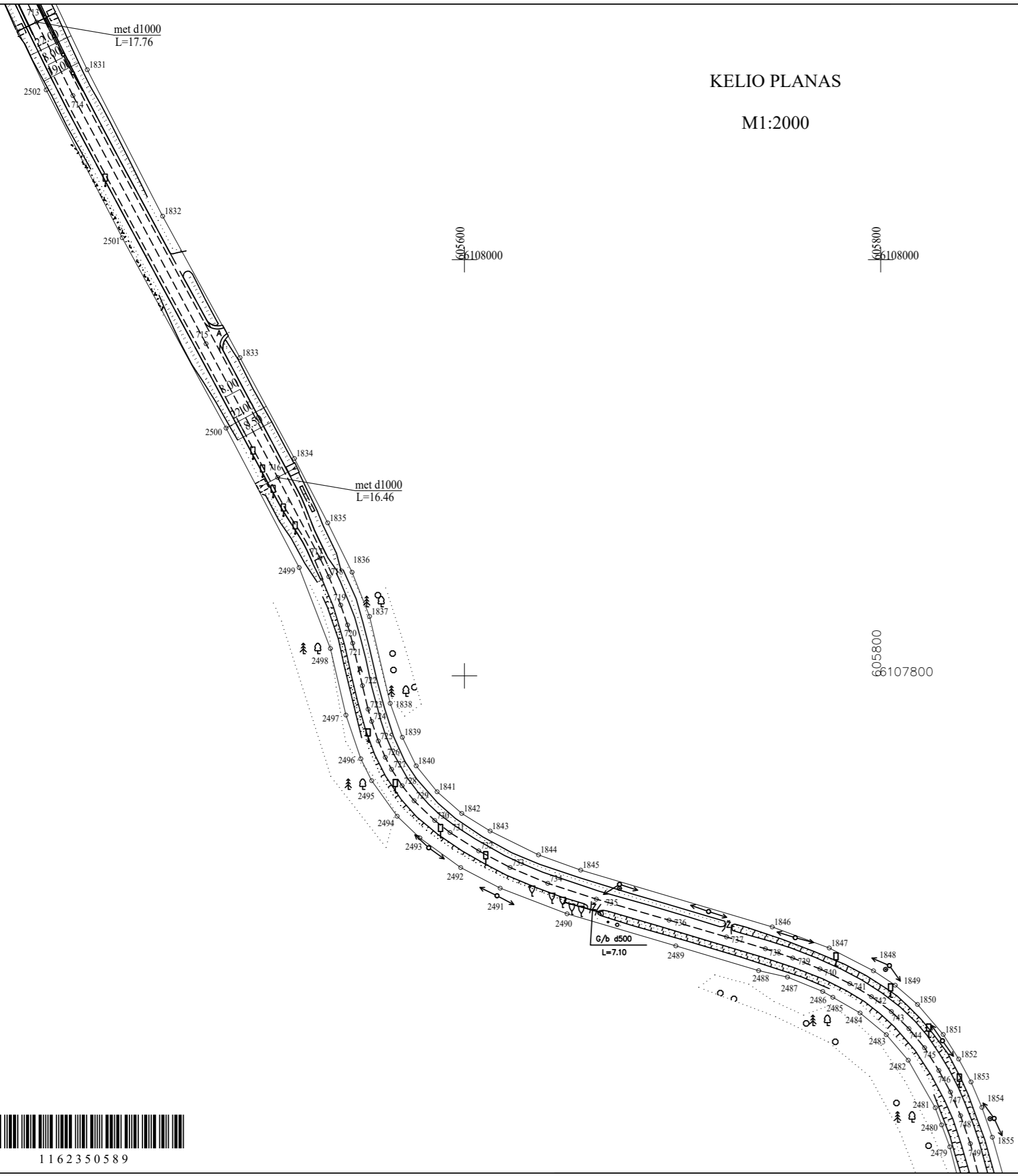

Kadastro duomenims nustatyti naudota medžiaga			
Medžiagos pavadinimas		Medžiagos parengimo data	
VŠĮ "Kelių ir transporto tyrimo institutas" kadastriniai matavimai, inžinerė Dalia Ragaišienė (1,829km-17,879km, 23,141km-35,124km)		2016-03-10	
MB "Topografai" geodezinė nuotrauka, geodezininkas Tomas Pakalnis (17,879km-23,141km)		2023-12-15	
Objekto pavadinimas	Valstybinės reikšmės krašto kelias Nr. 173 Molėtai - Pabradė		
Objekto buvimo vieta/adresas	Molėtų r. sav. Molėtų r. sav. teritorija		
Kadastro duomenų nustatymo data	2023-12-29		
MB "Kadastriniai.lt", kodas: 303572867, adresas: Vilnius, Laisvės pr. 60 el. pašto adresas (-ai): gediminas.spik@gmail.com; info@kadastriniai.lt, tel.: + 370 620 311 93			
Matininko kvalifikacijos pažymėjimo Nr.	Pareigos	Vardas ir pavardė	Data
2M-M-849	Matininkas	GEDIMINAS ŠPIKLYS	2023-12-29



1162350589

KELIO PLANAS

M1:2000

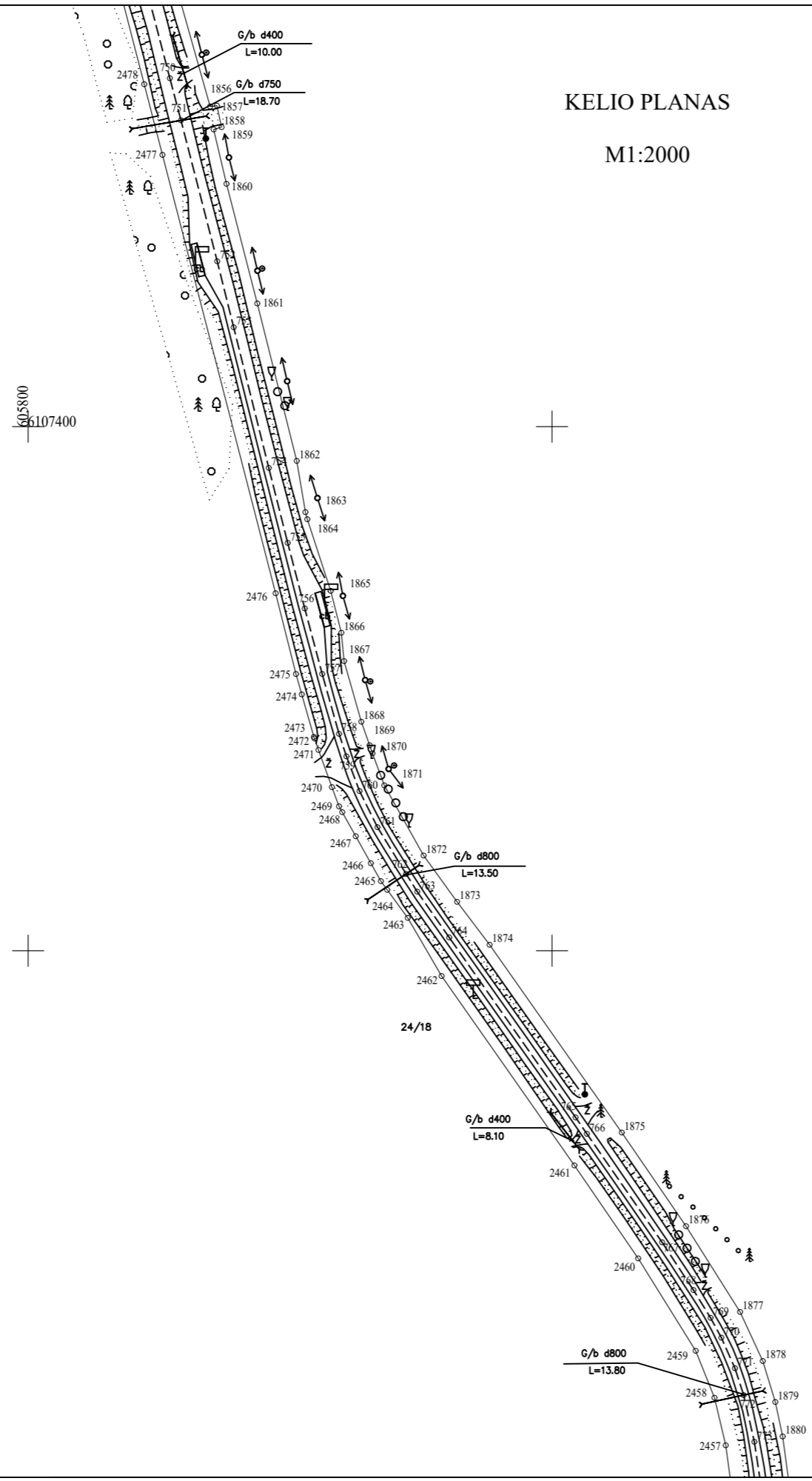

Kadastro duomenims nustatyti naudota medžiaga			
Medžiagos pavadinimas		Medžiagos parengimo data	
VŠĮ "Kelių ir transporto tyrimo institutas" kadastriniai matavimai, inžinerė Dalia Ragaišienė (1,829km-17,879km, 23,141km-35,124km)		2016-03-10	
MB "Topografai" geodezinė nuotrauka, geodezininkas Tomas Pakalnis (17,879km-23,141km)		2023-12-15	
Objekto pavadinimas	Valstybinės reikšmės krašto kelias Nr. 173 Molėtai - Pabradė		
Objekto buvimo vieta/adresas	Molėtų r. sav. Molėtų r. sav. teritorija		
Kadastro duomenų nustatymo data	2023-12-29		
MB "Kadastriniai.lt", kodas: 303572867, adresas: Vilnius, Laisvės pr. 60 el. pašto adresas (-ai): gediminas.spik@gmail.com; info@kadastriniai.lt, tel.: + 370 620 311 93			
Matininko kvalifikacijos pažymėjimo Nr.	Pareigos	Vardas ir pavardė	Data
2M-M-849	Matininkas	GEDIMINAS ŠPIKLYS	2023-12-29



1162350589

KELIO PLANAS

M1:2000

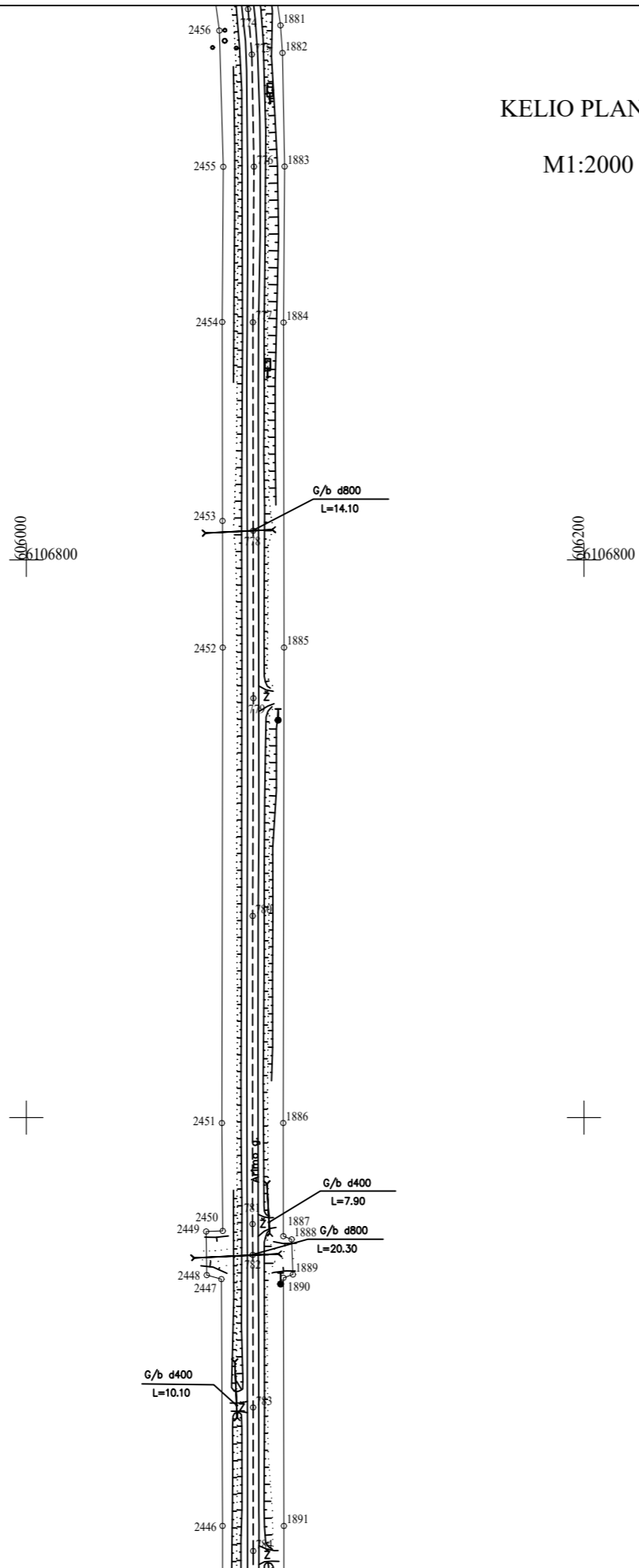

Kadastro duomenims nustatyti naudota medžiaga			
Medžiagos pavadinimas		Medžiagos parengimo data	
VŠĮ "Kelių ir transporto tyrimo institutas" kadastriniai matavimai, inžinerė Dalia Ragaišienė (1,829km-17,879km, 23,141km-35,124km)		2016-03-10	
MB "Topografi" geodezinė nuotrauka, geodezininkas Tomas Pakalnis (17,879km-23,141km)		2023-12-15	
Objekto pavadinimas	Valstybinės reikšmės krašto kelias Nr. 173 Molėtai - Pabradė		
Objekto buvimo vieta/adresas	Molėtų r. sav. Molėtų r. sav. teritorija		
Kadastro duomenų nustatymo data	2023-12-29		
MB "Kadastriniai.lt", kodas: 303572867, adresas: Vilnius, Laisvės pr. 60 el. pašto adresas (-ai): gediminas.spik@gmail.com; info@kadastriniai.lt, tel.: + 370 620 311 93			
Matininko kvalifikacijos pažymėjimo Nr.	Pareigos	Vardas ir pavardė	Data
2M-M-849	Matininkas	GEDIMINAS ŠPIKLYS	2023-12-29



1162350589

KELIO PLANAS

M1:2000

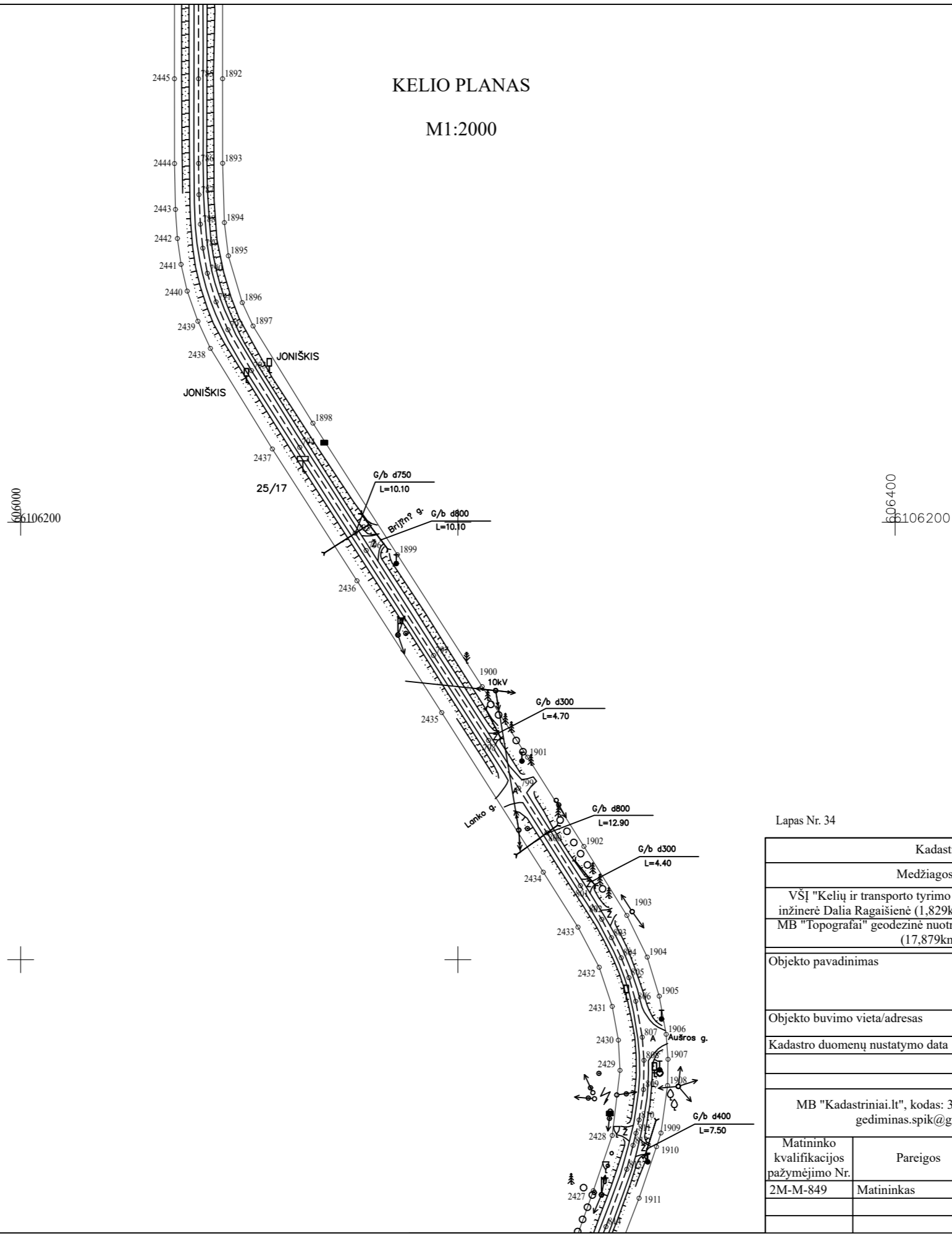

Kadastro duomenims nustatyti naudota medžiaga			
Medžiagos pavadinimas		Medžiagos parengimo data	
VŠĮ "Kelių ir transporto tyrimo institutas" kadastriniai matavimai, inžinerė Dalia Ragaišienė (1,829km-17,879km, 23,141km-35,124km)		2016-03-10	
MB "Topografi" geodezinė nuotrauka, geodezininkas Tomas Pakalnis (17,879km-23,141km)		2023-12-15	
Objekto pavadinimas	Valstybinės reikšmės krašto kelias Nr. 173 Molėtai - Pabradė		
Objekto buvimo vieta/adresas	Molėtų r. sav. Molėtų r. sav. teritorija		
Kadastro duomenų nustatymo data	2023-12-29		
MB "Kadastriniai.lt", kodas: 303572867, adresas: Vilnius, Laisvės pr. 60 el. pašto adresas (-ai): gediminas.spik@gmail.com; info@kadastriniai.lt, tel.: + 370 620 311 93			
Matininko kvalifikacijos pažymėjimo Nr.	Pareigos	Vardas ir pavardė	Data
2M-M-849	Matininkas	GEDIMINAS ŠPIKLYS	2023-12-29



1162350589

KELIO PLANAS

M1:2000

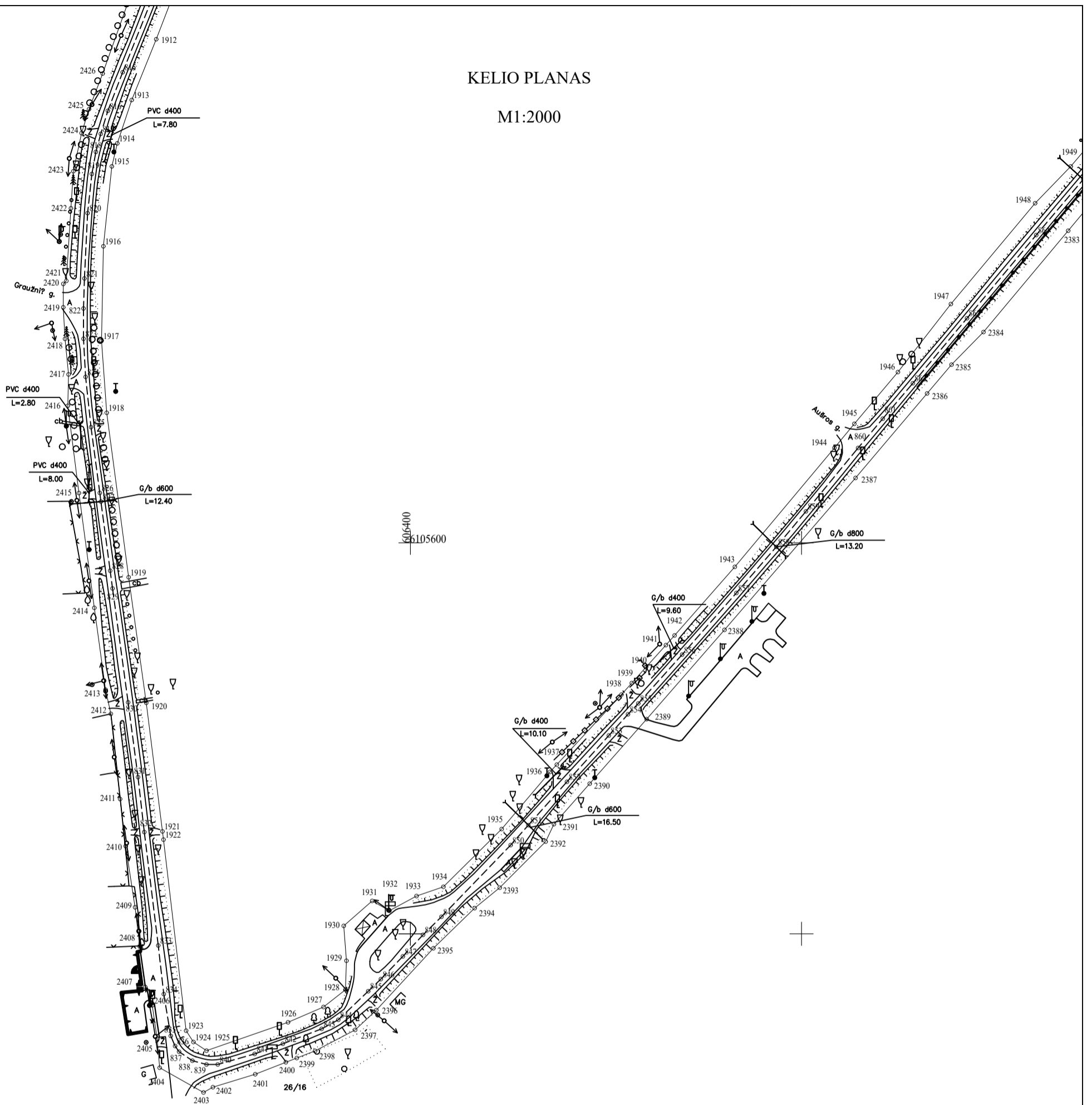

Lapas Nr. 35

Kadastro duomenims nustatyti naudota medžiaga			
Medžiagos pavadinimas		Medžiagos parengimo data	
VŠĮ "Kelių ir transporto tyrimo institutas" kadastriniai matavimai, inžinierė Dalia Ragaišienė (1,829km-17,879km, 23,141km-35,124km)		2016-03-10	
MB "Topografi" geodezinė nuotrauka, geodezininkas Tomas Pakalnis (17,879km-23,141km)		2023-12-15	
Objekto pavadinimas		Valstybinės reikšmės krašto kelias Nr. 173 Molėtai - Pabradė	
Objekto buvimo vieta/adresas		Molėtų r. sav. Molėtų r. sav. teritorija	
Kadastro duomenų nustatymo data		2023-12-29	
MB "Kadastriniai.lt", kodas: 303572867, adresas: Vilnius, Laisvės pr. 60 el. pašto adresas (-ai): gediminas.spik@gmail.com; info@kadastriniai.lt, tel.: + 370 620 311 93			
Matininko kvalifikacijos pažymėjimo Nr.	Pareigos	Vardas ir pavardė	Data
2M-M-849	Matininkas	GEDIMINAS ŠPIKLYS	2023-12-29



1162350589

KELIO PLANAS

M1:2000

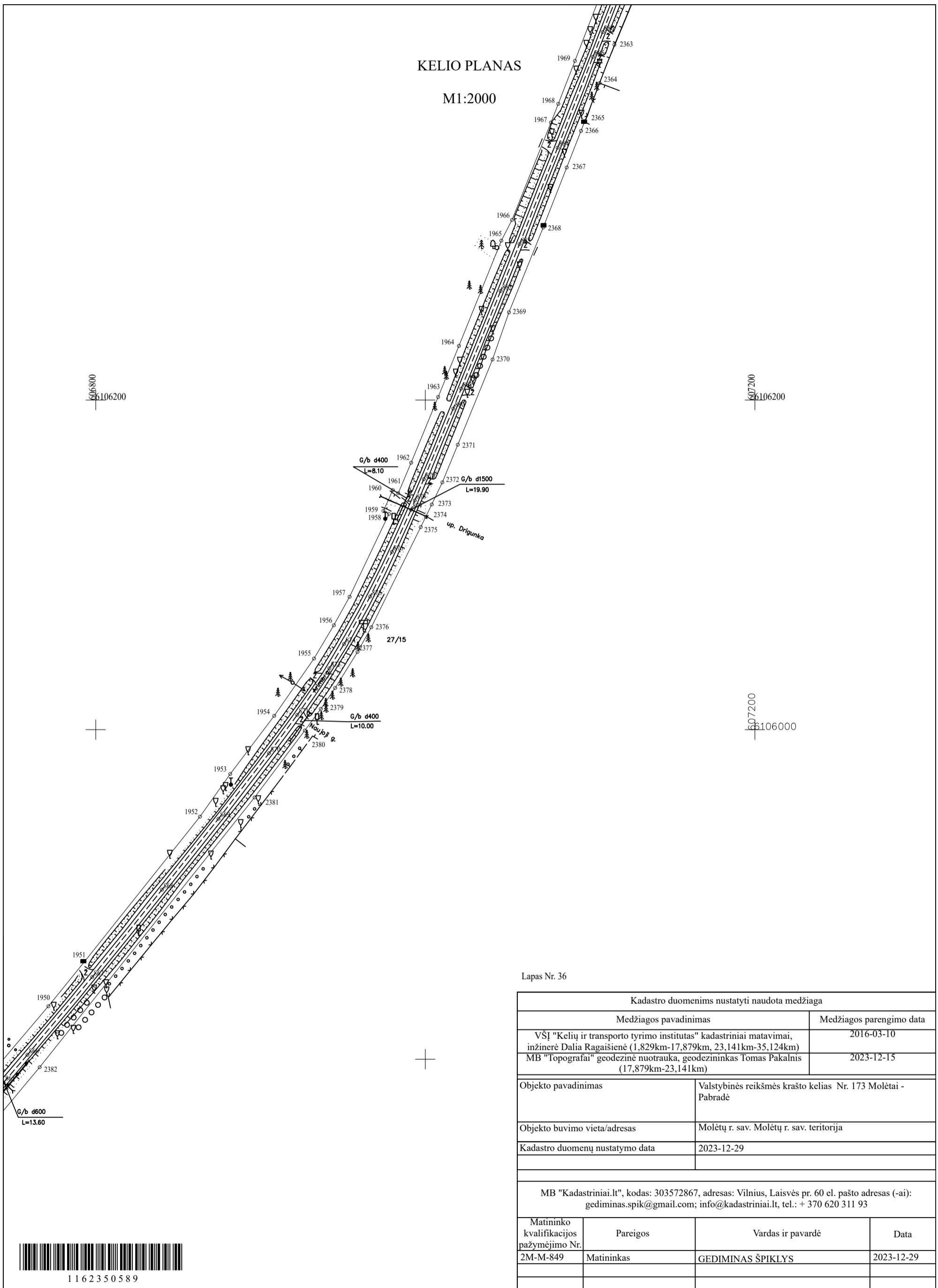

Lapas Nr. 36

Kadastro duomenims nustatyti naudota medžiaga			
Medžiagos pavadinimas		Medžiagos parengimo data	
VŠĮ "Kelių ir transporto tyrimo institutas" kadastriniai matavimai, inžinerė Dalia Ragaišienė (1,829km-17,879km, 23,141km-35,124km)		2016-03-10	
MB "Topografi" geodezinė nuotrauka, geodezininkas Tomas Pakalnis (17,879km-23,141km)		2023-12-15	
Objekto pavadinimas	Valstybinės reikšmės krašto kelias Nr. 173 Molėtai - Pabradė		
Objekto buvimo vieta/adresas	Molėtų r. sav. Molėtų r. sav. teritorija		
Kadastro duomenų nustatymo data	2023-12-29		
MB "Kadastriniai.lt", kodas: 303572867, adresas: Vilnius, Laisvės pr. 60 el. pašto adresas (-ai): gediminas.spik@gmail.com; info@kadastriniai.lt, tel.: + 370 620 311 93			
Matininko kvalifikacijos pažymėjimo Nr.	Pareigos	Vardas ir pavardė	Data
2M-M-849	Matininkas	GEDIMINAS ŠPIKLYS	2023-12-29



1162350589

KELIO PLANAS

M1:2000

607200
606107000

607400
606107000

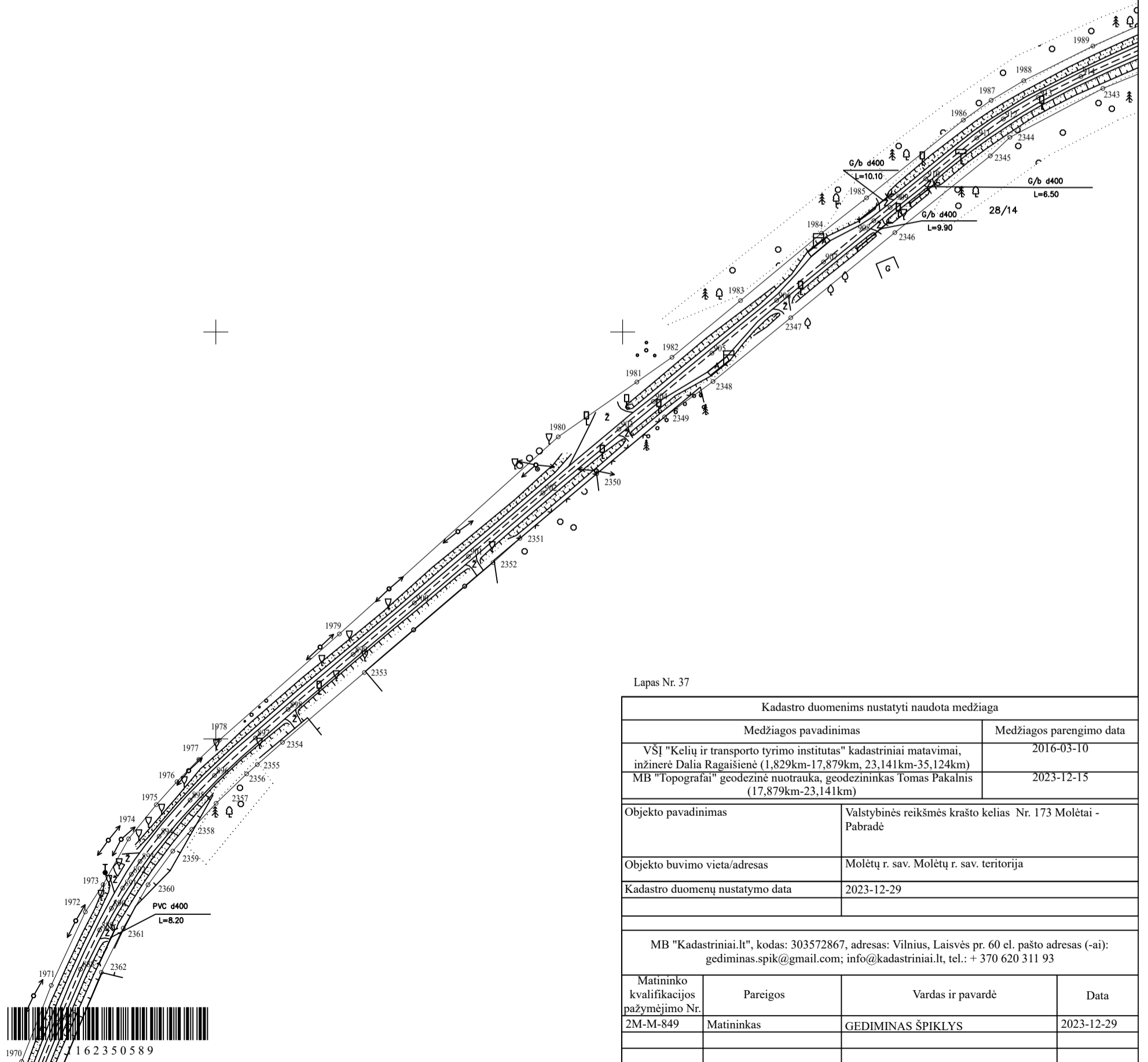

Kadastro duomenims nustatyti naudota medžiaga			
Medžiagos pavadinimas		Medžiagos parengimo data	
VŠĮ "Kelių ir transporto tyrimo institutas" kadastriniai matavimai, inžinerė Dalia Ragaišienė (1,829km-17,879km, 23,141km-35,124km)		2016-03-10	
MB "Topografi" geodezinė nuotrauka, geodezininkas Tomas Pakalnis (17,879km-23,141km)		2023-12-15	
Objekto pavadinimas	Valstybinės reikšmės krašto kelias Nr. 173 Molėtai - Pabradė		
Objekto buvimo vieta/adresas	Molėtų r. sav. Molėtų r. sav. teritorija		
Kadastro duomenų nustatymo data	2023-12-29		
MB "Kadastriniai.lt", kodas: 303572867, adresas: Vilnius, Laisvės pr. 60 el. pašto adresas (-ai): gediminas.spik@gmail.com; info@kadastriniai.lt, tel.: + 370 620 311 93			
Matininko kvalifikacijos pažymėjimo Nr.	Pareigos	Vardas ir pavardė	Data
2M-M-849	Matininkas	GEDIMINAS ŠPIKLYS	2023-12-29

KELIO PLANAS

M1:2000

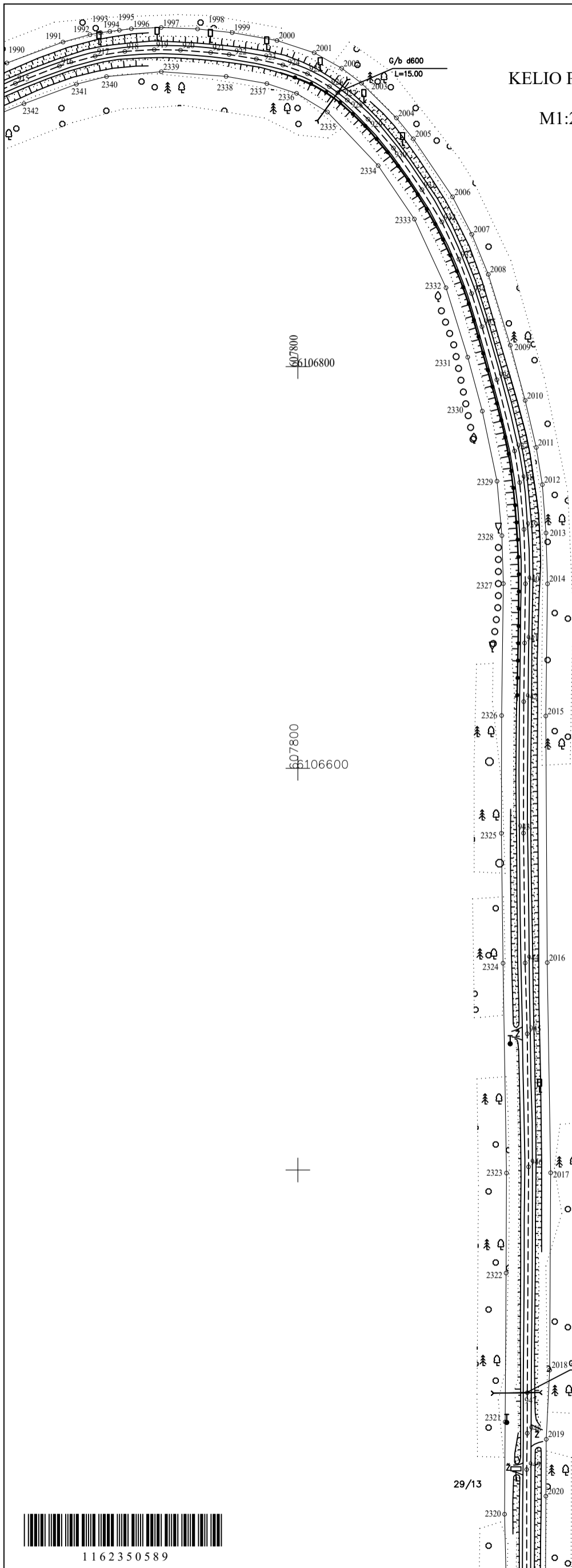

Lapas Nr. 38

Kadastro duomenims nustatyti naudota medžiaga			
Medžiagos pavadinimas		Medžiagos parengimo data	
VŠĮ "Kelių ir transporto tyrimo institutas" kadastriniai matavimai, inžinerė Dalia Ragaišienė (1,829km-17,879km, 23,141km-35,124km)		2016-03-10	
MB "Topografai" geodezinė nuotrauka, geodezininkas Tomas Pakalnis (17,879km-23,141km)		2023-12-15	
Objekto pavadinimas	Valstybinės reikšmės krašto kelias Nr. 173 Molėtai - Pabradė		
Objekto buvimo vieta/adresas	Molėtų r. sav. Molėtų r. sav. teritorija		
Kadastro duomenų nustatymo data	2023-12-29		
MB "Kadastriniai.lt", kodas: 303572867, adresas: Vilnius, Laisvės pr. 60 el. pašto adresas (-ai): gediminas.spik@gmail.com; info@kadastriniai.lt, tel.: + 370 620 311 93			
Matininko kvalifikacijos pažymėjimo Nr.	Pareigos	Vardas ir pavardė	Data
2M-M-849	Matininkas	GEDIMINAS ŠPIKLYS	2023-12-29



1162350589

KELIO PLANAS

M1:2000

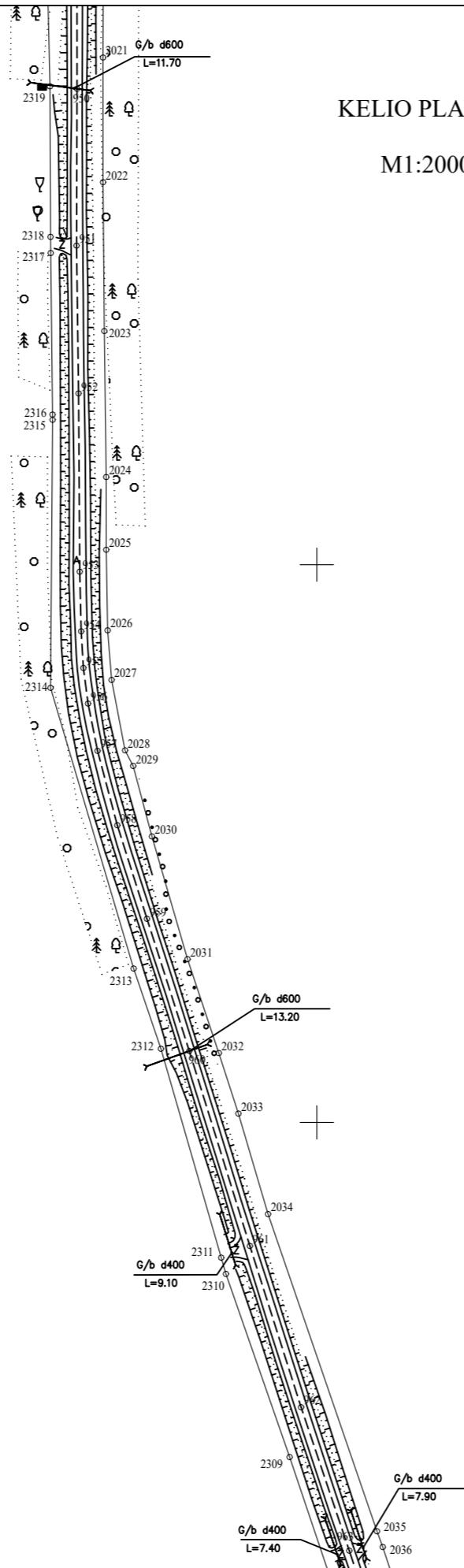

608200
60106000

Lapas Nr. 39

Kadastro duomenims nustatyti naudota medžiaga			
Medžiagos pavadinimas		Medžiagos parengimo data	
VŠĮ "Kelių ir transporto tyrimo institutas" kadastriniai matavimai, inžinerė Dalia Ragaišienė (1,829km-17,879km, 23,141km-35,124km)		2016-03-10	
MB "Topografa'i" geodezinė nuotrauka, geodezininkas Tomas Pakalnis (17,879km-23,141km)		2023-12-15	
Objekto pavadinimas	Valstybinės reikšmės krašto kelias Nr. 173 Molėtai - Pabradė		
Objekto buvimo vieta/adresas	Molėtų r. sav. Molėtų r. sav. teritorija		
Kadastro duomenų nustatymo data	2023-12-29		
MB "Kadastriniai.lt", kodas: 303572867, adresas: Vilnius, Laisvės pr. 60 el. pašto adresas (-ai): gediminas.spik@gmail.com; info@kadastriniai.lt, tel.: + 370 620 311 93			
Matininko kvalifikacijos pažymėjimo Nr.	Pareigos	Vardas ir pavardė	Data
2M-M-849	Matininkas	GEDIMINAS ŠPIKLYS	2023-12-29



1162350589

KELIO PLANAS

M1:2000

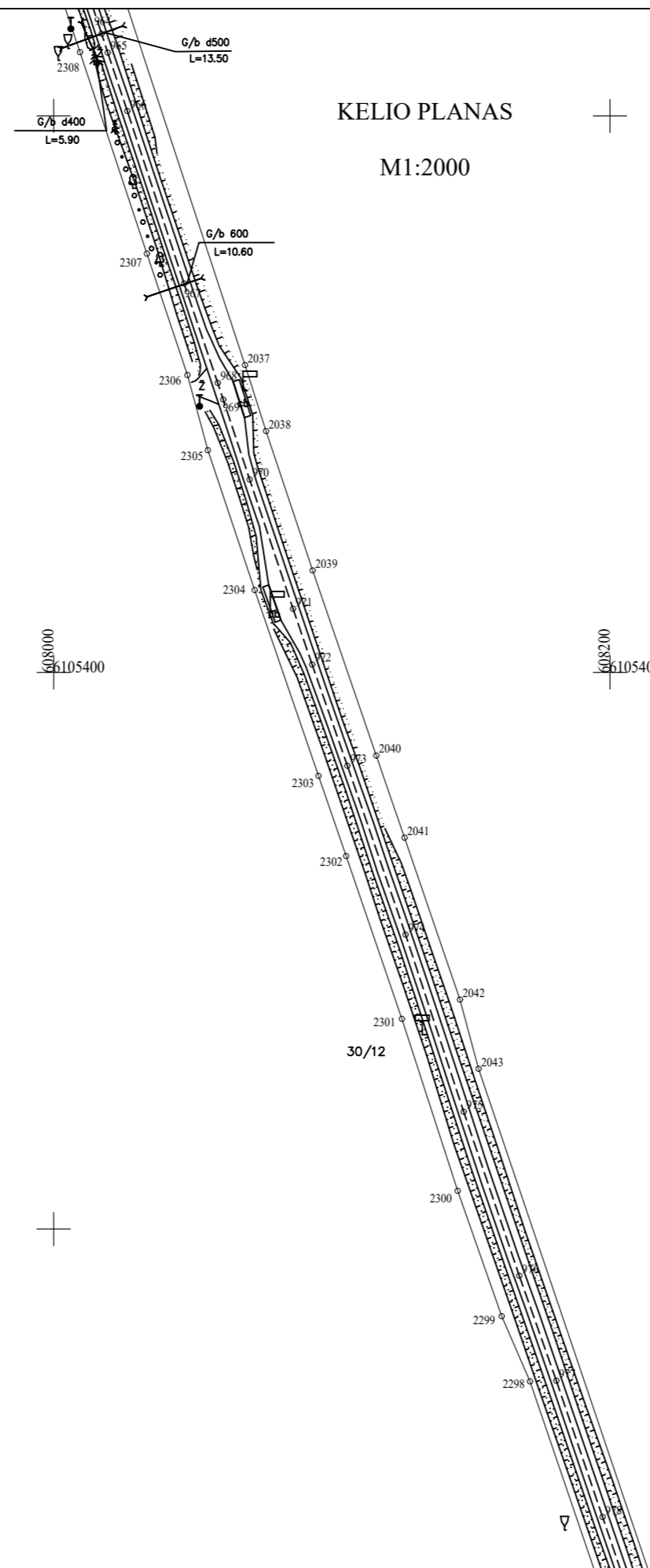

Lapas Nr. 40

Kadastro duomenims nustatyti naudota medžiaga			
Medžiagos pavadinimas		Medžiagos parengimo data	
VŠĮ "Kelių ir transporto tyrimo institutas" kadastriniai matavimai, inžinerė Dalia Ragaišienė (1,829km-17,879km, 23,141km-35,124km)		2016-03-10	
MB "Topografi" geodezinė nuotrauka, geodezininkas Tomas Pakalnis (17,879km-23,141km)		2023-12-15	
Objekto pavadinimas	Valstybinės reikšmės krašto kelias Nr. 173 Molėtai - Pabradė		
Objekto buvimo vieta/adresas	Molėtų r. sav. Molėtų r. sav. teritorija		
Kadastro duomenų nustatymo data	2023-12-29		
MB "Kadastriniai.lt", kodas: 303572867, adresas: Vilnius, Laisvės pr. 60 el. pašto adresas (-ai): gediminas.spik@gmail.com; info@kadastriniai.lt, tel.: + 370 620 311 93			
Matininko kvalifikacijos pažymėjimo Nr.	Pareigos	Vardas ir pavardė	Data
2M-M-849	Matininkas	GEDIMINAS ŠPIKLYS	2023-12-29



1162350589

KELIO PLANAS

M1:2000

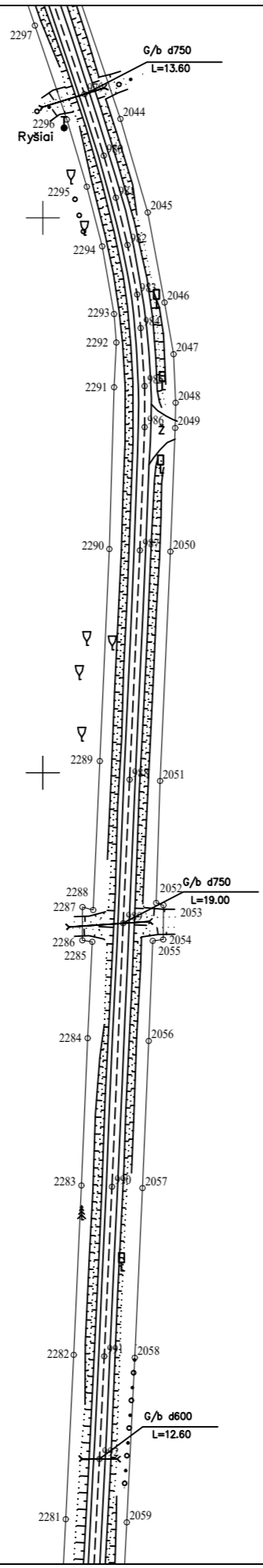

608000
6104800

608400
6104800

Lapas Nr. 41

Kadastro duomenims nustatyti naudota medžiaga			
Medžiagos pavadinimas		Medžiagos parengimo data	
VŠĮ "Kelių ir transporto tyrimo institutas" kadastriniai matavimai, inžinerė Dalia Ragaišienė (1,829km-17,879km, 23,141km-35,124km)		2016-03-10	
MB "Topografi" geodezinė nuotrauka, geodezininkas Tomas Pakalnis (17,879km-23,141km)		2023-12-15	
Objekto pavadinimas	Valstybinės reikšmės krašto kelias Nr. 173 Molėtai - Pabradė		
Objekto buvimo vieta/adresas	Molėtų r. sav. Molėtų r. sav. teritorija		
Kadastro duomenų nustatymo data	2023-12-29		
MB "Kadastriniai.lt", kodas: 303572867, adresas: Vilnius, Laisvės pr. 60 el. pašto adresas (-ai): gediminas.spik@gmail.com; info@kadastriniai.lt, tel.: + 370 620 311 93			
Matininko kvalifikacijos pažymėjimo Nr.	Pareigos	Vardas ir pavardė	Data
2M-M-849	Matininkas	GEDIMINAS ŠPIKLYS	2023-12-29



1162350589

KELIO PLANAS

M1:2000

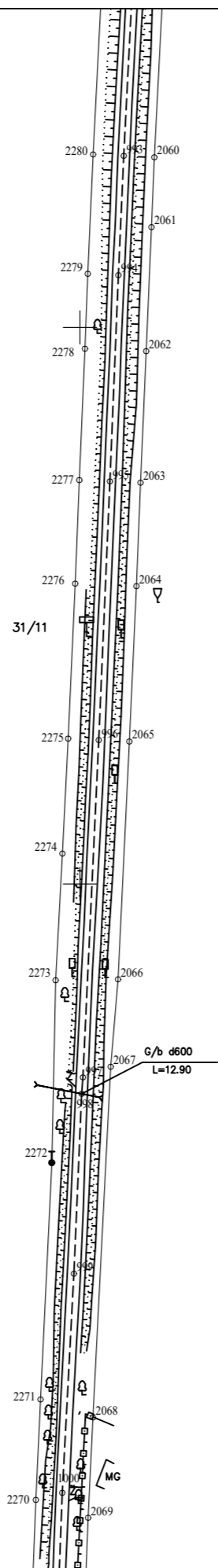

608400
6104400

Lapas Nr. 42

Kadastro duomenims nustatyti naudota medžiaga			
Medžiagos pavadinimas		Medžiagos parengimo data	
VŠĮ "Kelių ir transporto tyrimo institutas" kadastriniai matavimai, inžinerė Dalia Ragaišienė (1,829km-17,879km, 23,141km-35,124km)		2016-03-10	
MB "Topografi" geodezinė nuotrauka, geodezininkas Tomas Pakalnis (17,879km-23,141km)		2023-12-15	
Objekto pavadinimas	Valstybinės reikšmės krašto kelias Nr. 173 Molėtai - Pabradė		
Objekto buvimo vieta/adresas	Molėtų r. sav. Molėtų r. sav. teritorija		
Kadastro duomenų nustatymo data	2023-12-29		
MB "Kadastriniai.lt", kodas: 303572867, adresas: Vilnius, Laisvės pr. 60 el. pašto adresas (-ai): gediminas.spik@gmail.com; info@kadastriniai.lt, tel.: + 370 620 311 93			
Matininko kvalifikacijos pažymėjimo Nr.	Pareigos	Vardas ir pavardė	Data
2M-M-849	Matininkas	GEDIMINAS ŠPIKLYS	2023-12-29



1162350589

KELIO PLANAS

M1:2000

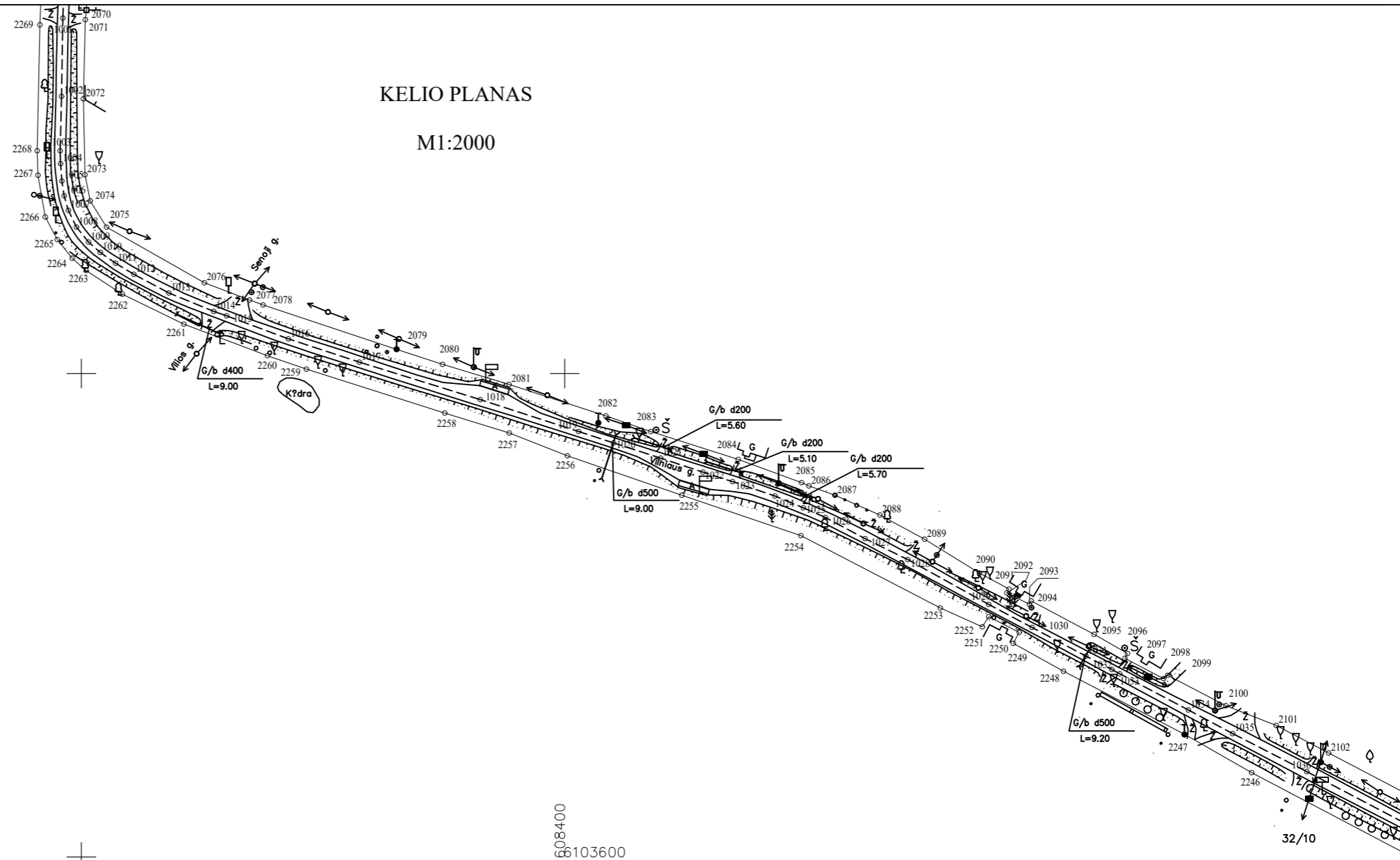

Kadastro duomenims nustatyti naudota medžiaga			
Medžiagos pavadinimas		Medžiagos parengimo data	
VŠĮ "Kelių ir transporto tyrimo institutas" kadastriniai matavimai, inžinerė Dalia Ragaišienė (1,829km-17,879km, 23,141km-35,124km)		2016-03-10	
MB "Topografi" geodezinė nuotrauka, geodezininkas Tomas Pakalnis (17,879km-23,141km)		2023-12-15	
Objekto pavadinimas	Valstybinės reikšmės krašto kelias Nr. 173 Molėtai - Pabradė		
Objekto buvimo vieta/adresas	Molėtų r. sav. Molėtų r. sav. teritorija		
Kadastro duomenų nustatymo data	2023-12-29		
MB "Kadastriniai.lt", kodas: 303572867, adresas: Vilnius, Laisvės pr. 60 el. pašto adresas (-ai): gediminas.spik@gmail.com; info@kadastriniai.lt, tel.: + 370 620 311 93			
Matininko kvalifikacijos pažymėjimo Nr.	Pareigos	Vardas ir pavardė	Data
2M-M-849	Matininkas	GEDIMINAS ŠPIKLYS	2023-12-29



1162350589

KELIO PLANAS

M1:2000

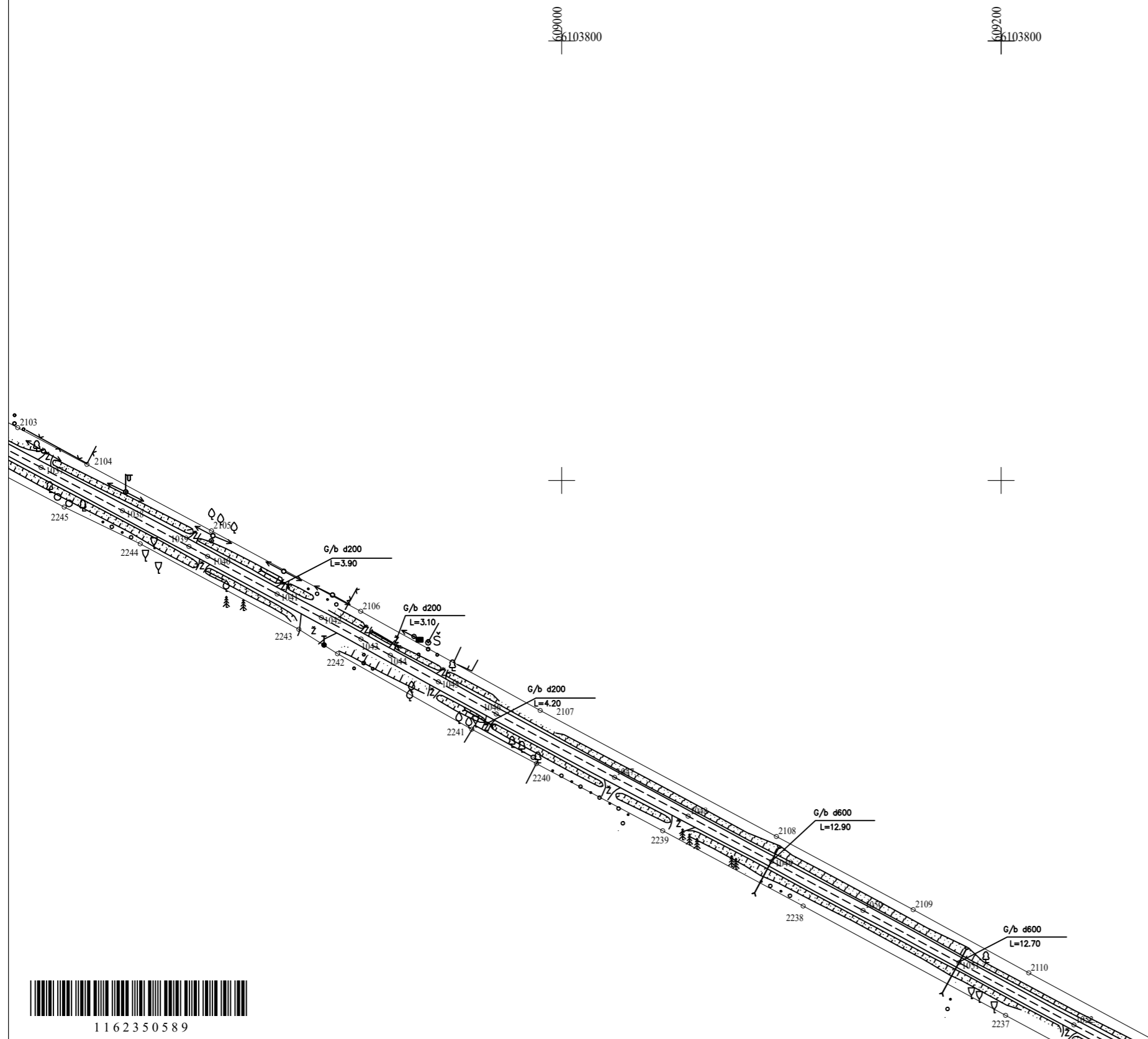

Lapas Nr. 44

Kadastro duomenims nustatyti naudota medžiaga			
Medžiagos pavadinimas		Medžiagos parengimo data	
VŠĮ "Kelių ir transporto tyrimo institutas" kadastriniai matavimai, inžinerė Dalia Ragaišienė (1,829km-17,879km, 23,141km-35,124km)		2016-03-10	
MB "Topografi" geodezinė nuotrauka, geodezininkas Tomas Pakalnis (17,879km-23,141km)		2023-12-15	
Objekto pavadinimas	Valstybinės reikšmės krašto kelias Nr. 173 Molėtai - Pabradė		
Objekto buvimo vieta/adresas	Molėtų r. sav. Molėtų r. sav. teritorija		
Kadastro duomenų nustatymo data	2023-12-29		
MB "Kadastriniai.lt", kodas: 303572867, adresas: Vilnius, Laisvės pr. 60 el. pašto adresas (-ai): gediminas.spik@gmail.com; info@kadastriniai.lt, tel.: + 370 620 311 93			
Matininko kvalifikacijos pažymėjimo Nr.	Pareigos	Vardas ir pavardė	Data
2M-M-849	Matininkas	GEDIMINAS ŠPIKLYS	2023-12-29



1162350589

KELIO PLANAS

M1:2000

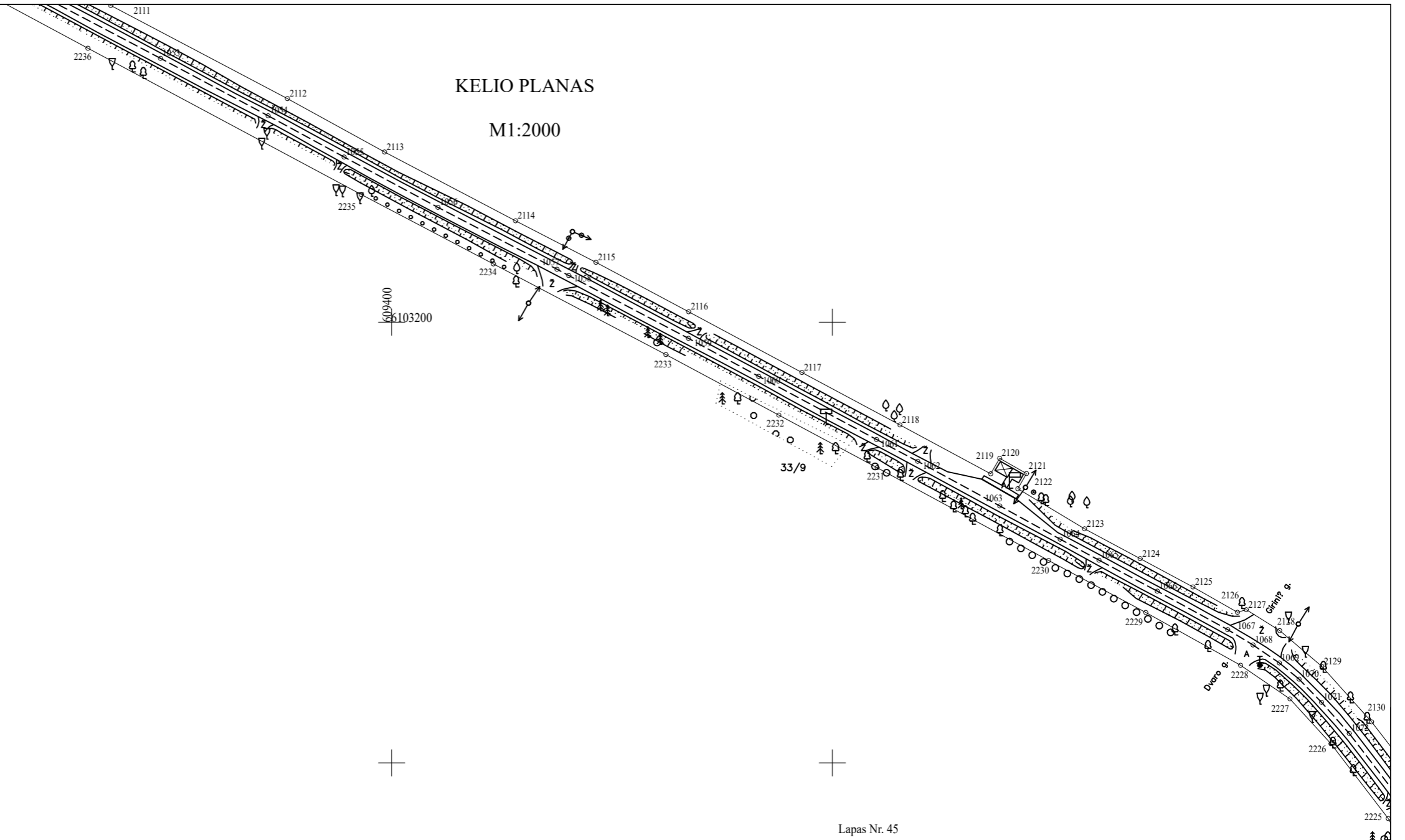

Lapas Nr. 45

Kadastro duomenims nustatyti naudota medžiaga			
Medžiagos pavadinimas		Medžiagos parengimo data	
VŠĮ "Kelių ir transporto tyrimo institutas" kadastriniai matavimai, inžinerė Dalia Ragaišienė (1,829km-17,879km, 23,141km-35,124km)		2016-03-10	
MB "Topografi" geodezinė nuotrauka, geodezininkas Tomas Pakalnis (17,879km-23,141km)		2023-12-15	
Objekto pavadinimas	Valstybinės reikšmės krašto kelias Nr. 173 Molėtai - Pabradė		
Objekto buvimo vieta/adresas	Molėtų r. sav. Molėtų r. sav. teritorija		
Kadastro duomenų nustatymo data	2023-12-29		
MB "Kadastriniai.lt", kodas: 303572867, adresas: Vilnius, Laisvės pr. 60 el. pašto adresas (-ai): gediminas.spik@gmail.com; info@kadastriniai.lt, tel.: + 370 620 311 93			
Matininko kvalifikacijos pažymėjimo Nr.	Pareigos	Vardas ir pavardė	Data
2M-M-849	Matininkas	GEDIMINAS ŠPIKLYS	2023-12-29



1162350589

KELIO PLANAS

M1:2000

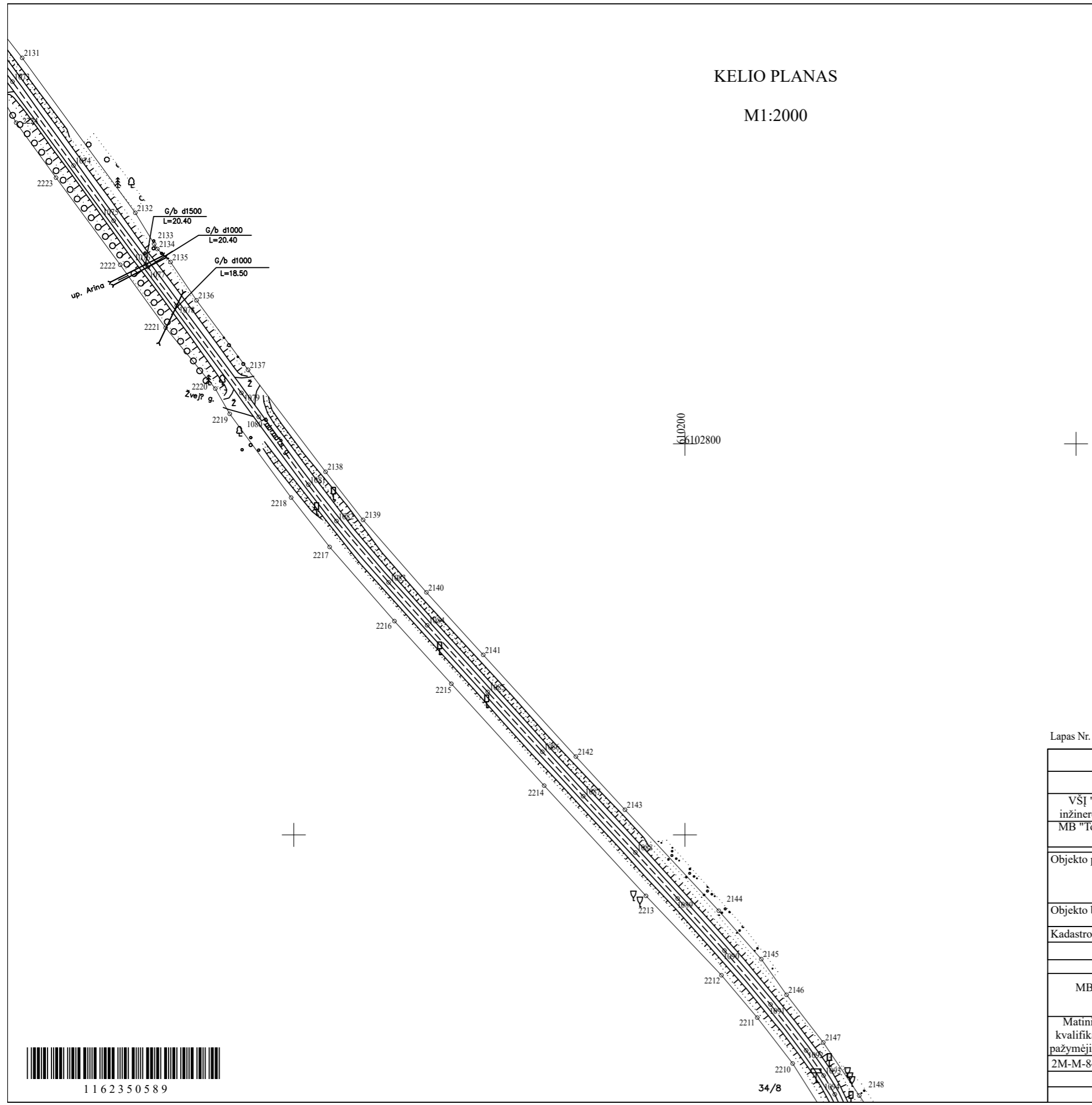

Kadastro duomenims nustatyti naudota medžiaga			
Medžiagos pavadinimas		Medžiagos parengimo data	
VŠĮ "Kelių ir transporto tyrimo institutas" kadastriniai matavimai, inžinerė Dalia Ragaišienė (1,829km-17,879km, 23,141km-35,124km)		2016-03-10	
MB "Topografi" geodezinė nuotrauka, geodezininkas Tomas Pakalnis (17,879km-23,141km)		2023-12-15	
Objekto pavadinimas	Valstybinės reikšmės krašto kelias Nr. 173 Molėtai - Pabradė		
Objekto buvimo vieta/adresas	Molėtų r. sav. Molėtų r. sav. teritorija		
Kadastro duomenų nustatymo data	2023-12-29		
MB "Kadastriniai.lt", kodas: 303572867, adresas: Vilnius, Laisvės pr. 60 el. pašto adresas (-ai): gediminas.spik@gmail.com; info@kadastriniai.lt, tel.: + 370 620 311 93			
Matininko kvalifikacijos pažymėjimo Nr.	Pareigos	Vardas ir pavardė	Data
2M-M-849	Matininkas	GEDIMINAS ŠPIKLYS	2023-12-29



1162350589

KELIO PLANAS

M1:2000

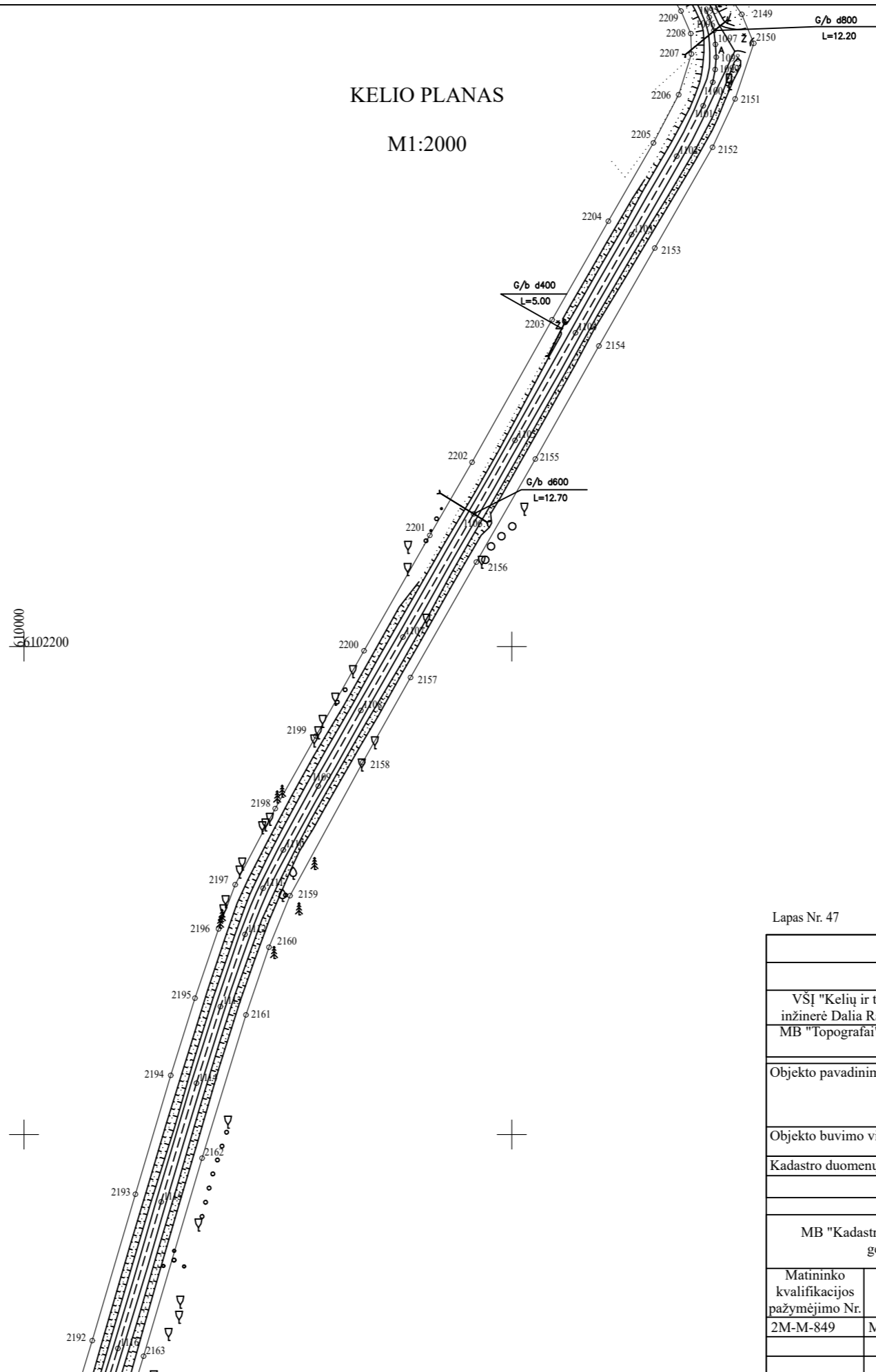

Kadastro duomenims nustatyti naudota medžiaga			
Medžiagos pavadinimas		Medžiagos parengimo data	
VŠĮ "Kelių ir transporto tyrimo institutas" kadastriniai matavimai, inžinerė Dalia Ragaišienė (1,829km-17,879km, 23,141km-35,124km)		2016-03-10	
MB "Topografi" geodezinė nuotrauka, geodezininkas Tomas Pakalnis (17,879km-23,141km)		2023-12-15	
Objekto pavadinimas	Valstybinės reikšmės krašto kelias Nr. 173 Molėtai - Pabradė		
Objekto buvimo vieta/adresas	Molėtų r. sav. Molėtų r. sav. teritorija		
Kadastro duomenų nustatymo data	2023-12-29		
MB "Kadastriniai.lt", kodas: 303572867, adresas: Vilnius, Laisvės pr. 60 el. pašto adresas (-ai): gediminas.spik@gmail.com; info@kadastriniai.lt, tel.: + 370 620 311 93			
Matininko kvalifikacijos pažymėjimo Nr.	Pareigos	Vardas ir pavardė	Data
2M-M-849	Matininkas	GEDIMINAS ŠPIKLYS	2023-12-29



1162350589

KELIO PLANAS

M1:2000

610200
6101800

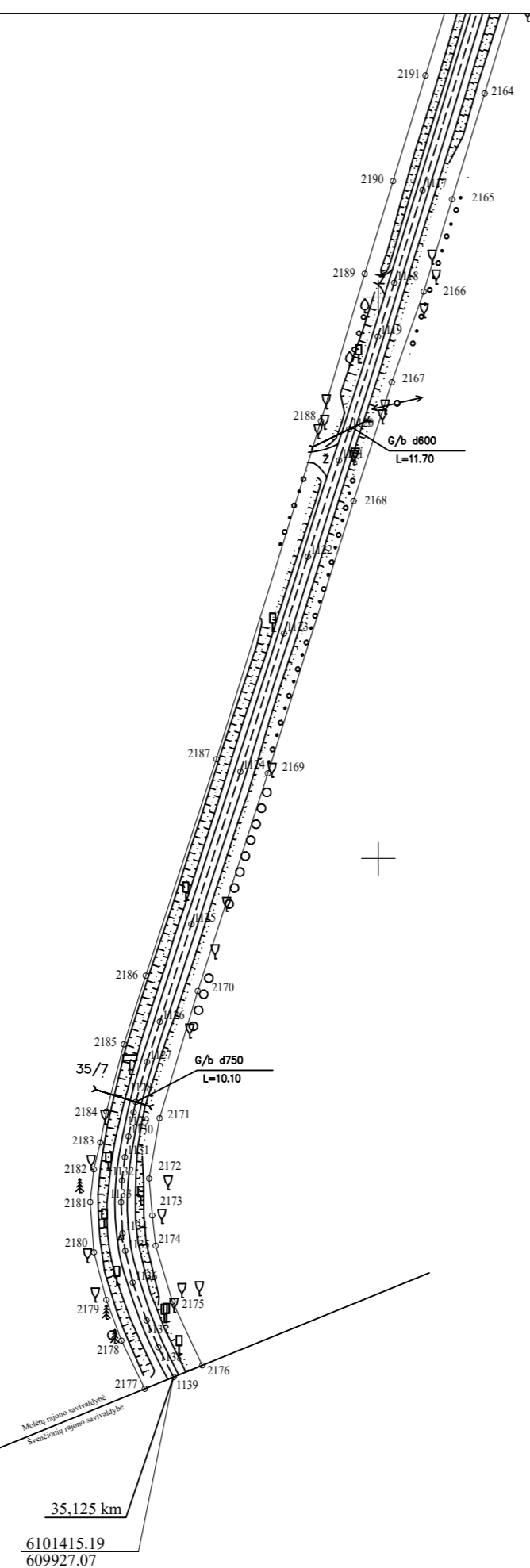

Kadastro duomenims nustatyti naudota medžiaga			
Medžiagos pavadinimas		Medžiagos parengimo data	
VŠĮ "Kelių ir transporto tyrimo institutas" kadastriniai matavimai, inžinerė Dalia Ragaišienė (1,829km-17,879km, 23,141km-35,124km)		2016-03-10	
MB "Topografai" geodezinė nuotrauka, geodezininkas Tomas Pakalnis (17,879km-23,141km)		2023-12-15	
Objekto pavadinimas	Valstybinės reikšmės krašto kelias Nr. 173 Molėtai - Pabradė		
Objekto buvimo vieta/adresas	Molėtų r. sav. Molėtų r. sav. teritorija		
Kadastro duomenų nustatymo data	2023-12-29		
MB "Kadastriniai.lt", kodas: 303572867, adresas: Vilnius, Laisvės pr. 60 el. pašto adresas (-ai): gediminas.spik@gmail.com; info@kadastriniai.lt, tel.: + 370 620 311 93			
Matininko kvalifikacijos pažymėjimo Nr.	Pareigos	Vardas ir pavardė	Data
2M-M-849	Matininkas	GEDIMINAS ŠPIKLYS	2023-12-29



1162350589

35,125 km

6101415.19
609927.07

KOORDINA I ŽINIARAŠTIS

Pavadinimas Valstybinis reikšmingas krašto kelias Nr. 173 Molėtai - Pabradė

Objekto buvimo vieta Molėtai r. sav. Molėtai r. sav. teritorija /

Unikalus numeris 4400-4129-9434

Kelio ruožas 1,829-35,124

Koordinatų sistema: LKS-94

Kelio riba			Kelio riba			Kelio riba			Kelio ašis			
Taško Nr.	X	Y	Taško Nr.	X	Y	Taško Nr.	X	Y	Taško Nr.	Atskaitos taško km	X	Y
1140	6121536,17	591598,63	1175	6120942,35	592346,71	1210	6120520,19	593220,93	1	1,829	6121521,63	591594,75
1141	6121523,63	591620,56	1176	6120913,60	592378,14	1211	6120516,56	593240,33	2	1,849	6121513,85	591613,24
1142	6121495,42	591700,12	1177	6120900,76	592393,22	1212	6120512,89	593277,57	3	1,868	6121507,15	591631,30
1143	6121479,42	591742,88	1178	6120875,26	592424,56	1213	6120515,17	593345,04	4	1,917	6121490,66	591677,38
1144	6121442,81	591852,06	1179	6120852,25	592457,41	1214	6120515,46	593353,34	5	1,968	6121474,72	591725,59
1145	6121431,12	591891,36	1180	6120830,53	592488,93	1215	6120521,57	593533,89	6	2,000	6121465,16	591755,87
1146	6121425,09	591907,65	1181	6120809,80	592518,59	1216	6120515,31	593537,68	7	2,041	6121452,35	591795,06
1147	6121413,93	591935,54	1182	6120785,81	592552,41	1217	6120504,94	593571,57	8	2,083	6121438,87	591835,17
1148	6121407,22	591950,64	1183	6120765,31	592581,62	1218	6120502,54	593577,17	9	2,139	6121420,77	591887,62
1149	6121400,65	591963,94	1184	6120746,07	592608,47	1219	6120496,01	593589,57	10	2,172	6121408,97	591918,88
1150	6121392,77	591977,94	1185	6120729,99	592630,14	1220	6120484,76	593607,99	11	2,186	6121403,83	591931,18
1151	6121383,75	591992,22	1186	6120704,37	592665,36	1221	6120483,23	593609,28	12	2,198	6121398,67	591942,91
1152	6121375,77	592003,58	1187	6120676,97	592703,91	1222	6120468,89	593617,53	13	2,216	6121390,92	591958,80
1153	6121367,76	592014,24	1188	6120668,93	592716,80	1223	6120436,26	593635,90	14	2,236	6121380,84	591976,48
1154	6121354,35	592031,26	1189	6120659,72	592731,90	1224	6120389,50	593661,86	15	2,259	6121368,44	591995,03
1155	6121341,66	592046,27	1190	6120649,21	592750,60	1225	6120374,85	593671,86	16	2,280	6121355,44	592012,33
1156	6121317,92	592073,00	1191	6120639,55	592772,80	1226	6120358,88	593688,75	17	2,315	6121333,35	592039,06
1157	6121301,73	592090,42	1192	6120634,31	592788,07	1227	6120349,90	593705,74	18	2,351	6121309,78	592065,60
1158	6121285,06	592108,23	1193	6120629,19	592803,89	1228	6120344,32	593726,13	19	2,398	6121277,15	592100,59
1159	6121253,95	592139,01	1194	6120624,37	592827,24	1229	6120341,50	593746,20	20	2,442	6121246,41	592131,00
1160	6121230,07	592160,69	1195	6120619,81	592855,77	1230	6120339,16	593772,01	21	2,458	6121234,10	592142,40
1161	6121207,49	592180,25	1196	6120614,40	592895,03	1231	6120337,14	593813,32	22	2,490	6121210,80	592163,04
1162	6121175,66	592206,05	1197	6120610,17	592925,95	1232	6120334,69	593866,22	23	2,531	6121178,46	592189,73
1163	6121163,52	592215,20	1198	6120603,85	592974,19	1233	6120333,01	593877,81	24	2,559	6121157,05	592206,31
1164	6121147,03	592226,32	1199	6120601,52	592988,97	1234	6120329,43	593897,44	25	2,577	6121141,35	592216,89
1165	6121131,21	592234,84	1200	6120599,29	592999,74	1235	6120326,01	593914,49	26	2,595	6121125,54	592225,45
1166	6121115,68	592242,55	1201	6120596,69	593011,21	1236	6120321,41	593932,15	27	2,612	6121110,29	592233,06
1167	6121100,71	592248,89	1202	6120593,29	593023,33	1237	6120315,60	593950,68	28	2,645	6121080,60	592245,33
1168	6121084,70	592255,54	1203	6120589,31	593036,62	1238	6120301,61	593992,05	29	2,686	6121042,10	592260,14
1169	6121061,34	592264,59	1204	6120581,75	593058,73	1239	6120287,90	594029,60	30	2,696	6121033,00	592264,01
1170	6121040,75	592274,20	1205	6120573,66	593079,19	1240	6120269,23	594073,40	31	2,719	6121012,28	592273,84
1171	6121020,35	592283,41	1206	6120563,72	593102,83	1241	6120252,23	594106,29	32	2,743	6120991,71	592286,99
1172	6120999,74	592296,83	1207	6120550,79	593133,40	1242	6120241,33	594124,94	33	2,766	6120973,68	592301,84
1173	6120987,82	592304,58	1208	6120535,74	593169,12	1243	6120212,18	594170,69	34	2,801	6120948,39	592325,84
1174	6120974,61	592316,34	1209	6120525,22	593200,30	1244	6120200,75	594187,97	35	2,820	6120934,80	592338,97



* 1 1 6 2 2 0 3 9 2 5 *

Kelio riba			Kelio riba			Kelio riba			Kelio ašis			
Taško Nr.	X	Y	Taško Nr.	X	Y	Taško Nr.	X	Y	Taško Nr.	Atskaitos taško km	X	Y
1245	6120188,56	594205,06	1288	6119732,17	595333,85	1331	6119513,47	596348,64	36	2,863	6120905,80	592370,88
1246	6120175,03	594223,04	1289	6119733,88	595368,73	1332	6119492,64	596361,01	37	2,888	6120889,58	592389,39
1247	6120150,11	594253,60	1290	6119733,62	595391,12	1333	6119476,24	596369,88	38	2,924	6120867,17	592417,11
1248	6120120,38	594289,82	1291	6119732,04	595411,14	1334	6119454,67	596381,23	39	2,957	6120847,68	592444,58
1249	6120103,43	594312,99	1292	6119729,90	595426,21	1335	6119281,02	596476,65	40	3,003	6120821,49	592482,66
1250	6120088,70	594334,26	1293	6119726,64	595434,49	1336	6119200,78	596538,12	41	3,081	6120776,82	592546,07
1251	6120062,28	594374,21	1294	6119715,21	595472,24	1337	6119133,14	596589,09	42	3,150	6120737,19	592601,99
1252	6120027,52	594427,82	1295	6119712,96	595478,10	1338	6119093,14	596613,70	43	3,204	6120704,91	592645,85
1253	6120015,96	594447,18	1296	6119705,52	595494,04	1339	6119056,99	596628,12	44	3,253	6120676,31	592686,01
1254	6120007,72	594466,52	1297	6119695,56	595516,95	1340	6119007,06	596643,89	45	3,268	6120667,82	592697,80
1255	6119999,56	594491,79	1298	6119663,56	595578,15	1341	6118999,10	596648,00	46	3,294	6120654,07	592719,90
1256	6119994,98	594507,70	1299	6119652,78	595600,17	1342	6118989,34	596650,12	47	3,312	6120644,90	592735,51
1257	6119989,97	594525,11	1300	6119639,60	595628,06	1343	6118948,55	596665,79	48	3,323	6120639,66	592744,92
1258	6119985,33	594541,47	1301	6119631,61	595647,00	1344	6118924,30	596677,55	49	3,349	6120629,28	592768,85
1259	6119976,78	594571,61	1302	6119626,27	595667,10	1345	6118894,17	596700,64	50	3,366	6120623,88	592784,59
1260	6119967,30	594599,50	1303	6119624,34	595680,04	1346	6118848,13	596744,26	51	3,383	6120618,56	592801,02
1261	6119960,52	594617,05	1304	6119623,83	595701,84	1347	6118822,56	596775,30	52	3,397	6120615,40	592814,97
1262	6119947,23	594650,04	1305	6119626,17	595745,86	1348	6118801,38	596804,94	53	3,404	6120614,16	592822,03
1263	6119934,71	594680,38	1306	6119627,60	595771,53	1349	6118764,54	596857,47	54	3,437	6120608,93	592854,15
1264	6119920,14	594716,67	1307	6119629,57	595817,91	1350	6118735,96	596894,51	55	3,508	6120599,26	592924,51
1265	6119909,48	594744,17	1308	6119631,69	595870,28	1351	6118724,47	596909,39	56	3,550	6120594,11	592966,18
1266	6119897,36	594773,04	1309	6119634,09	595913,11	1352	6118700,52	596939,64	57	3,564	6120592,01	592979,86
1267	6119891,35	594785,87	1310	6119637,78	595957,23	1353	6118668,43	596981,07	58	3,576	6120589,61	592992,47
1268	6119886,52	594795,18	1311	6119642,52	596008,76	1354	6118652,94	597000,22	59	3,593	6120586,02	593008,51
1269	6119874,93	594815,13	1312	6119643,65	596021,89	1355	6118634,22	597020,89	60	3,609	6120581,77	593023,88
1270	6119855,18	594847,68	1313	6119644,48	596034,37	1356	6118599,26	597058,51	61	3,628	6120575,90	593042,29
1271	6119841,19	594872,10	1314	6119644,41	596048,91	1357	6118584,07	597075,94	62	3,643	6120570,83	593056,23
1272	6119836,64	594882,04	1315	6119644,05	596055,65	1358	6118581,42	597078,99	63	3,663	6120563,49	593074,99
1273	6119827,62	594904,94	1316	6119642,95	596069,05	1359	6118572,71	597090,15	64	3,722	6120540,66	593129,12
1274	6119817,28	594931,81	1317	6119639,95	596084,30	1360	6118561,24	597106,10	65	3,761	6120525,50	593165,11
1275	6119803,92	594964,11	1318	6119635,48	596102,12	1361	6118549,63	597123,03	66	3,775	6120520,76	593178,18
1276	6119790,21	594995,45	1319	6119628,80	596124,84	1362	6118538,92	597140,33	67	3,795	6120514,65	593197,25
1277	6119774,66	595032,17	1320	6119621,10	596151,13	1363	6118528,69	597157,93	68	3,815	6120509,80	593216,60
1278	6119750,89	595087,59	1321	6119607,98	596195,81	1364	6118514,23	597183,27	69	3,824	6120508,11	593226,04
1279	6119738,58	595117,63	1322	6119596,34	596237,30	1365	6118502,77	597204,02	70	3,839	6120506,01	593240,49
1280	6119731,39	595136,73	1323	6119591,29	596254,37	1366	6118482,04	597237,92	71	3,863	6120504,39	593264,00
1281	6119728,16	595149,72	1324	6119585,64	596271,19	1367	6118471,19	597254,83	72	3,886	6120503,90	593287,00
1282	6119726,76	595156,61	1325	6119580,20	596283,56	1368	6118460,03	597267,62	73	3,920	6120504,27	593321,74
1283	6119724,87	595172,56	1326	6119572,25	596297,26	1369	6118451,05	597277,72	74	3,943	6120505,46	593344,60
1284	6119724,47	595197,05	1327	6119564,23	596308,12	1370	6118428,47	597303,19	75	3,996	6120507,17	593397,14
1285	6119724,88	595216,65	1328	6119556,19	596317,02	1371	6118413,68	597321,81	76	4,029	6120508,65	593430,03
1286	6119727,50	595260,03	1329	6119542,19	596329,17	1372	6118399,94	597341,78	77	4,068	6120510,43	593468,76
1287	6119730,14	595298,94	1330	6119530,46	596337,87	1373	6118391,06	597356,13	78	4,083	6120510,88	593484,63



* 1 1 6 2 2 0 3 9 2 5 *

Kelio riba			Kelio riba			Kelio riba			Kelio ašis			
Taško Nr.	X	Y	Taško Nr.	X	Y	Taško Nr.	X	Y	Taško Nr.	Atskaitos taško km	X	Y
1374	6118373,35	597391,30	1417	6117403,20	598364,43	1460	6116171,01	598886,60	79	4,098	6120510,78	593499,67
1375	6118356,49	597423,47	1418	6117359,83	598397,52	1461	6116132,98	598885,97	80	4,110	6120509,67	593511,18
1376	6118350,26	597435,25	1419	6117321,50	598426,76	1462	6116108,45	598887,80	81	4,118	6120508,64	593519,01
1377	6118344,22	597445,66	1420	6117275,78	598461,04	1463	6116087,34	598889,13	82	4,133	6120505,44	593533,32
1378	6118334,79	597458,32	1421	6117241,50	598486,62	1464	6116067,87	598892,59	83	4,152	6120499,95	593552,46
1379	6118326,51	597468,03	1422	6117181,85	598530,86	1465	6116048,62	598899,07	84	4,162	6120497,11	593561,63
1380	6118315,92	597478,46	1423	6117117,25	598579,71	1466	6116031,72	598908,51	85	4,172	6120493,40	593571,04
1381	6118297,16	597495,09	1424	6117084,53	598603,35	1467	6116017,85	598919,49	86	4,181	6120489,51	593578,59
1382	6118276,58	597507,54	1425	6117052,63	598628,37	1468	6115998,79	598938,90	87	4,187	6120486,65	593583,77
1383	6118248,15	597525,65	1426	6117049,89	598625,04	1469	6115963,05	598979,46	88	4,197	6120480,82	593592,07
1384	6118219,45	597543,28	1427	6117044,59	598628,46	1470	6115915,33	599035,23	89	4,205	6120475,20	593598,48
1385	6118173,72	597570,69	1428	6117046,97	598632,33	1471	6115883,56	599072,02	90	4,219	6120464,50	593607,51
1386	6118157,66	597580,61	1429	6117026,64	598647,62	1472	6115845,33	599114,33	91	4,243	6120443,61	593619,20
1387	6118143,92	597589,25	1430	6117019,34	598654,44	1473	6115784,90	599182,96	92	4,248	6120439,73	593621,42
1388	6118129,24	597598,73	1431	6117014,17	598658,63	1474	6115764,52	599201,93	93	4,294	6120399,17	593644,42
1389	6118114,61	597608,30	1432	6116988,05	598676,04	1475	6115752,28	599211,15	94	4,313	6120383,62	593654,35
1390	6118102,89	597617,01	1433	6116962,05	598695,37	1476	6115724,14	599228,16	95	4,330	6120369,04	593664,31
1391	6118088,60	597629,48	1434	6116930,59	598714,75	1477	6115682,74	599250,11	96	4,343	6120359,97	593672,77
1392	6118078,36	597642,10	1435	6116915,73	598723,27	1478	6115647,59	599267,17	97	4,351	6120354,70	593678,56
1393	6118067,01	597658,26	1436	6116904,74	598728,99	1479	6115627,73	599275,20	98	4,362	6120348,22	593688,03
1394	6118048,30	597686,59	1437	6116889,89	598735,72	1480	6115612,66	599280,42	99	4,378	6120341,06	593702,18
1395	6118026,41	597722,58	1438	6116877,94	598740,60	1481	6115590,56	599287,65	100	4,400	6120335,17	593723,49
1396	6118010,20	597754,35	1439	6116819,16	598762,09	1482	6115551,04	599300,29	101	4,418	6120331,99	593741,59
1397	6117995,79	597786,00	1440	6116775,89	598777,67	1483	6115509,82	599313,26	102	4,448	6120329,61	593770,78
1398	6117977,62	597826,65	1441	6116732,57	598793,12	1484	6115468,58	599326,23	103	4,477	6120327,17	593799,54
1399	6117958,55	597869,64	1442	6116670,13	598814,19	1485	6115435,93	599336,70	104	4,499	6120325,84	593822,04
1400	6117950,12	597888,56	1443	6116630,63	598827,47	1486	6115406,75	599343,95	105	4,527	6120324,14	593850,19
1401	6117943,29	597903,60	1444	6116613,73	598831,76	1487	6115389,71	599349,34	106	4,545	6120322,55	593867,84
1402	6117930,97	597928,44	1445	6116566,09	598847,78	1488	6115260,80	599392,02	107	4,563	6120320,52	593885,23
1403	6117919,21	597947,70	1446	6116543,40	598855,28	1489	6115262,02	599389,00	108	4,588	6120315,74	593910,18
1404	6117913,69	597954,69	1447	6116534,18	598860,00	1490	6115241,27	599395,35	109	4,608	6120310,83	593929,12
1405	6117904,72	597964,84	1448	6116499,10	598871,00	1491	6115238,48	599396,89	110	4,619	6120307,59	593940,05
1406	6117892,70	597976,59	1449	6116488,24	598873,75	1492	6115168,30	599419,63	111	4,641	6120300,43	593961,31
1407	6117858,99	598006,52	1450	6116476,68	598876,49	1493	6115143,61	599429,76	112	4,670	6120291,23	593988,41
1408	6117810,27	598051,16	1451	6116458,79	598879,77	1494	6115129,25	599436,21	113	4,697	6120282,03	594013,81
1409	6117780,14	598079,70	1452	6116440,11	598881,94	1495	6115116,57	599442,36	114	4,723	6120272,77	594037,77
1410	6117763,05	598095,27	1453	6116419,91	598883,12	1496	6115105,98	599448,27	115	4,747	6120263,13	594060,24
1411	6117748,04	598108,31	1454	6116402,54	598884,07	1497	6115056,45	599469,91	116	4,772	6120252,48	594082,35
1412	6117729,05	598123,39	1455	6116367,59	598885,53	1498	6115044,16	599481,49	117	4,785	6120246,24	594094,38
1413	6117570,20	598238,21	1456	6116307,18	598888,53	1499	6115029,02	599492,99	118	4,811	6120233,45	594116,86
1414	6117536,26	598265,81	1457	6116267,64	598890,07	1500	6115027,42	599494,21	119	4,847	6120214,40	594146,98
1415	6117500,54	598292,21	1458	6116253,30	598890,30	1501	6115025,56	599495,62	120	4,888	6120191,68	594181,74
1416	6117439,36	598338,06	1459	6116197,48	598889,00	1502	6115020,59	599499,40	121	4,931	6120166,37	594216,25



* 1 1 6 2 2 0 3 9 2 5 *

Kelio riba			Kelio riba			Kelio riba			Kelio ašis			
Taško Nr.	X	Y	Taško Nr.	X	Y	Taško Nr.	X	Y	Taško Nr.	Atskaitos taško km	X	Y
1503	6114985,88	599506,42	1546	6114836,30	599826,92	1589	6114400,24	600415,88	122	4,970	6120141,59	594246,63
1504	6114964,41	599520,12	1547	6114836,59	599836,39	1590	6114367,18	600437,74	123	5,022	6120109,05	594286,21
1505	6114943,77	599532,26	1548	6114836,83	599845,52	1591	6114340,47	600454,13	124	5,062	6120085,30	594319,28
1506	6114929,94	599541,14	1549	6114837,23	599857,38	1592	6114320,04	600465,86	125	5,118	6120054,24	594365,85
1507	6114897,30	599560,97	1550	6114837,20	599859,38	1593	6114299,09	600477,26	126	5,165	6120028,53	594405,55
1508	6114891,09	599557,70	1551	6114837,16	599866,05	1594	6114276,80	600487,93	127	5,185	6120018,20	594421,98
1509	6114889,21	599559,10	1552	6114837,08	599867,04	1595	6114244,71	600502,94	128	5,202	6120009,19	594436,47
1510	6114885,99	599560,41	1553	6114836,12	599879,04	1596	6114210,04	600518,85	129	5,216	6120002,73	594448,65
1511	6114879,84	599562,79	1554	6114835,06	599889,86	1597	6114185,58	600529,49	130	5,231	6119997,35	594462,84
1512	6114866,18	599568,21	1555	6114833,80	599899,41	1598	6114164,55	600538,29	131	5,258	6119989,03	594488,60
1513	6114841,78	599577,71	1556	6114838,33	599900,00	1599	6114131,53	600551,64	132	5,301	6119977,24	594529,59
1514	6114840,24	599578,55	1557	6114838,14	599903,40	1600	6114095,09	600564,98	133	5,341	6119966,35	594568,12
1515	6114838,48	599579,95	1558	6114833,33	599902,90	1601	6114075,42	600571,20	134	5,370	6119956,97	594595,73
1516	6114836,76	599581,97	1559	6114832,66	599924,33	1602	6114057,35	600576,20	135	5,393	6119948,59	594617,46
1517	6114835,92	599583,13	1560	6114832,29	599936,32	1603	6114018,63	600584,06	136	5,409	6119942,56	594632,09
1518	6114834,90	599584,75	1561	6114826,79	599951,78	1604	6113985,59	600589,85	137	5,457	6119924,53	594676,23
1519	6114833,78	599587,31	1562	6114821,98	599964,20	1605	6113918,82	600601,75	138	5,496	6119909,91	594712,63
1520	6114832,43	599591,19	1563	6114817,59	599974,06	1606	6113865,97	600610,07	139	5,545	6119891,81	594757,95
1521	6114831,97	599593,01	1564	6114809,51	599988,89	1607	6113833,67	600614,49	140	5,561	6119885,60	594772,66
1522	6114831,06	599597,05	1565	6114804,19	599997,30	1608	6113805,52	600620,36	141	5,580	6119877,11	594789,73
1523	6114830,13	599601,71	1566	6114796,48	600007,54	1609	6113781,76	600622,75	142	5,603	6119865,47	594809,51
1524	6114829,55	599606,30	1567	6114781,22	600026,23	1610	6113765,14	600623,74	143	5,641	6119845,74	594842,04
1525	6114829,42	599607,39	1568	6114765,55	600044,01	1611	6113756,23	600623,29	144	5,655	6119838,28	594854,73
1526	6114829,40	599607,42	1569	6114743,97	600068,57	1612	6113747,84	600623,99	145	5,670	6119831,40	594867,05
1527	6114827,82	599619,28	1570	6114713,64	600103,14	1613	6113734,96	600627,87	146	5,681	6119826,50	594877,77
1528	6114826,03	599631,28	1571	6114676,65	600144,65	1614	6113683,58	600635,75	147	5,706	6119817,35	594900,99
1529	6114825,53	599636,29	1572	6114648,64	600176,09	1615	6113649,17	600641,17	148	5,770	6119793,79	594959,80
1530	6114825,12	599644,33	1573	6114645,11	600176,94	1616	6113594,12	600650,37	149	5,844	6119764,54	595027,85
1531	6114824,54	599656,36	1574	6114639,75	600176,08	1617	6113533,10	600659,54	150	5,884	6119748,37	595065,31
1532	6114823,94	599669,34	1575	6114632,94	600183,78	1618	6113504,73	600662,03	151	5,922	6119734,03	595099,57
1533	6114824,36	599682,35	1576	6114633,87	600186,15	1619	6113483,04	600662,90	152	5,951	6119723,18	595126,78
1534	6114824,43	599683,36	1577	6114633,26	600190,99	1620	6113466,26	600663,18	153	5,959	6119720,49	595134,28
1535	6114825,90	599698,29	1578	6114628,35	600198,99	1621	6113424,06	600661,74	154	5,969	6119718,03	595144,08
1536	6114827,42	599714,24	1579	6114610,93	600218,94	1622	6113370,90	600659,50	155	5,980	6119715,91	595154,79
1537	6114828,25	599722,27	1580	6114585,68	600247,75	1623	6113352,30	600659,27	156	5,997	6119713,88	595171,89
1538	6114829,78	599734,18	1581	6114564,85	600271,29	1624	6113315,53	600655,93	157	6,022	6119713,46	595197,08
1539	6114830,97	599743,99	1582	6114557,32	600279,43	1625	6113278,77	600656,04	158	6,042	6119713,89	595217,10
1540	6114832,25	599759,95	1583	6114539,81	600297,27	1626	6113259,33	600655,44	159	6,086	6119716,52	595260,74
1541	6114833,70	599777,94	1584	6114515,05	600321,70	1627	6113243,72	600655,92	160	6,125	6119719,16	595299,63
1542	6114834,86	599793,42	1585	6114496,53	600338,61	1628	6113235,42	600657,01	161	6,160	6119721,19	595334,44
1543	6114835,51	599802,37	1586	6114478,61	600354,68	1629	6113226,41	600658,99	162	6,195	6119722,88	595369,79
1544	6114835,64	599807,39	1587	6114456,32	600373,33	1630	6113215,24	600664,25	163	6,216	6119722,62	595390,67
1545	6114836,01	599816,91	1588	6114432,61	600391,87	1631	6113198,38	600677,10	164	6,235	6119721,10	595409,89



* 1 1 6 2 2 0 3 9 2 5 *

Kelio riba			Kelio riba			Kelio riba			Kelio ašis			
Taško Nr.	X	Y	Taško Nr.	X	Y	Taško Nr.	X	Y	Taško Nr.	Atskaitos taško km	X	Y
1632	6113166,79	600708,71	1675	6111975,01	601973,33	1718	6111580,93	603129,06	165	6,250	6119719,32	595424,16
1633	6113134,38	600741,94	1676	6111946,19	601985,48	1719	6111566,30	603152,91	166	6,267	6119715,08	595440,88
1634	6113110,44	600766,47	1677	6111922,44	601993,15	1720	6111547,65	603180,01	167	6,280	6119711,35	595453,06
1635	6113088,21	600789,26	1678	6111898,55	602003,07	1721	6111538,20	603192,62	168	6,292	6119707,86	595464,69
1636	6113025,83	600853,24	1679	6111888,75	602008,83	1722	6111524,09	603210,60	169	6,304	6119703,68	595476,19
1637	6112976,71	600903,84	1680	6111848,40	602025,47	1723	6111526,87	603212,88	170	6,331	6119691,98	595500,22
1638	6112955,95	600927,15	1681	6111831,46	602035,00	1724	6111518,19	603223,60	171	6,368	6119674,52	595533,44
1639	6112933,60	600959,29	1682	6111819,88	602044,31	1725	6111515,32	603221,45	172	6,415	6119652,93	595574,79
1640	6112913,02	600990,51	1683	6111810,79	602054,61	1726	6111493,33	603247,22	173	6,460	6119633,38	595615,46
1641	6112887,11	601027,94	1684	6111803,60	602066,95	1727	6111467,06	603279,02	174	6,486	6119623,08	595638,90
1642	6112861,35	601064,49	1685	6111799,17	602077,10	1728	6111448,70	603300,43	175	6,493	6119620,53	595645,91
1643	6112837,21	601098,83	1686	6111794,90	602094,46	1729	6111427,76	603323,10	176	6,508	6119616,49	595659,99
1644	6112812,59	601134,06	1687	6111784,67	602177,41	1730	6111385,47	603365,71	177	6,525	6119613,70	595676,51
1645	6112783,35	601177,63	1688	6111780,69	602214,28	1731	6111356,24	603396,38	178	6,538	6119612,89	595689,68
1646	6112782,20	601186,12	1689	6111779,12	602237,86	1732	6111342,16	603413,88	179	6,550	6119612,82	595702,06
1647	6112760,08	601202,23	1690	6111776,48	602241,93	1733	6111301,71	603457,80	180	6,570	6119613,70	595722,25
1648	6112721,10	601241,22	1691	6111776,43	602246,25	1734	6111268,87	603493,53	181	6,620	6119616,61	595772,08
1649	6112687,42	601273,77	1692	6111778,32	602249,38	1735	6111233,05	603535,88	182	6,667	6119618,58	595818,33
1650	6112666,67	601293,75	1693	6111777,98	602285,95	1736	6111207,88	603568,06	183	6,729	6119620,97	595880,85
1651	6112638,64	601320,63	1694	6111778,19	602309,09	1737	6111203,90	603572,73	184	6,762	6119623,12	595913,93
1652	6112591,55	601366,56	1695	6111778,30	602334,05	1738	6111175,67	603605,16	185	6,807	6119626,82	595958,21
1653	6112548,24	601407,17	1696	6111779,14	602374,15	1739	6111128,62	603653,70	186	6,859	6119631,56	596009,74
1654	6112478,88	601474,11	1697	6111780,45	602407,33	1740	6111100,00	603683,23	187	6,872	6119632,68	596022,73
1655	6112461,50	601490,88	1698	6111782,29	602438,01	1741	6111094,93	603688,40	188	6,884	6119633,49	596034,74
1656	6112409,49	601543,85	1699	6111786,14	602489,59	1742	6111090,00	603694,97	189	6,897	6119633,41	596048,55
1657	6112380,76	601574,06	1700	6111789,10	602524,66	1743	6111086,38	603699,81	190	6,911	6119632,57	596061,96
1658	6112358,46	601600,74	1701	6111790,95	602557,05	1744	6111055,72	603740,68	191	6,922	6119631,05	596072,87
1659	6112355,85	601603,88	1702	6111791,52	602594,17	1745	6111029,21	603766,03	192	6,939	6119627,41	596089,94
1660	6112311,21	601658,25	1703	6111795,93	602663,50	1746	6110990,54	603799,89	193	6,972	6119618,25	596121,74
1661	6112250,70	601730,29	1704	6111796,33	602696,48	1747	6110979,76	603812,86	194	7,000	6119610,55	596147,99
1662	6112222,51	601765,27	1705	6111796,78	602707,32	1748	6110955,06	603839,25	195	7,034	6119600,90	596180,32
1663	6112185,00	601810,58	1706	6111787,04	602742,05	1749	6110902,72	603895,64	196	7,069	6119591,20	596214,77
1664	6112167,82	601831,40	1707	6111783,87	602742,08	1750	6110850,90	603948,41	197	7,092	6119585,09	596236,74
1665	6112143,39	601860,96	1708	6111781,02	602748,86	1751	6110832,08	603968,76	198	7,107	6119580,80	596251,04
1666	6112125,06	601881,98	1709	6111763,88	602785,39	1752	6110724,02	604085,66	199	7,124	6119575,33	596267,34
1667	6112109,86	601898,12	1710	6111702,81	602918,82	1753	6110701,55	604112,88	200	7,137	6119570,42	596278,51
1668	6112100,55	601907,16	1711	6111698,15	602929,85	1754	6110675,91	604142,21	201	7,151	6119562,95	596291,38
1669	6112088,27	601917,47	1712	6111693,81	602939,28	1755	6110647,60	604174,90	202	7,163	6119555,75	596301,11
1670	6112076,42	601925,84	1713	6111680,73	602961,57	1756	6110633,28	604191,18	203	7,176	6119547,07	596310,80
1671	6112067,50	601931,20	1714	6111662,34	602989,73	1757	6110601,20	604227,76	204	7,188	6119538,06	596318,60
1672	6112048,08	601941,34	1715	6111643,88	603020,71	1758	6110571,71	604260,95	205	7,206	6119524,15	596328,85
1673	6112024,83	601949,18	1716	6111616,74	603067,78	1759	6110543,94	604290,76	206	7,234	6119499,92	596344,03
1674	6111988,14	601964,97	1717	6111598,26	603099,57	1760	6110497,46	604340,99	207	7,267	6119471,00	596360,21



* 1 1 6 2 2 0 3 9 2 5 *

Kelio riba			Kelio riba			Kelio riba			Kelio ašis			
Taško Nr.	X	Y	Taško Nr.	X	Y	Taško Nr.	X	Y	Taško Nr.	Atskaitos taško km	X	Y
1761	6110462,68	604378,40	1804	6109247,58	605097,04	1847	6107669,22	605775,28	208	7,337	6119409,94	596393,65
1762	6110425,18	604418,11	1805	6109230,37	605100,90	1848	6107658,26	605796,52	209	7,410	6119345,20	596428,29
1763	6110394,39	604450,94	1806	6109185,14	605119,95	1849	6107651,35	605806,97	210	7,455	6119305,64	596449,56
1764	6110355,39	604493,06	1807	6109162,17	605129,22	1850	6107642,11	605817,69	211	7,472	6119291,14	596458,46
1765	6110319,81	604531,73	1808	6109149,31	605133,86	1851	6107627,68	605830,04	212	7,490	6119276,61	596468,02
1766	6110297,27	604556,64	1809	6109130,41	605138,86	1852	6107615,86	605837,48	213	7,512	6119258,61	596481,04
1767	6110279,53	604576,12	1810	6109120,59	605140,55	1853	6107604,86	605843,40	214	7,541	6119235,72	596498,79
1768	6110256,74	604601,14	1811	6109098,37	605143,51	1854	6107592,63	605848,62	215	7,582	6119203,27	596524,32
1769	6110241,91	604616,58	1812	6109046,11	605149,92	1855	6107578,30	605853,63	216	7,616	6119177,24	596545,11
1770	6110223,89	604635,52	1813	6108990,14	605156,22	1856	6107522,18	605869,48	217	7,647	6119151,85	596564,25
1771	6110195,62	604665,31	1814	6108946,32	605161,39	1857	6107522,49	605872,07	218	7,672	6119131,80	596578,76
1772	6110158,11	604704,99	1815	6108899,19	605167,17	1858	6107514,31	605873,84	219	7,698	6119110,06	596593,49
1773	6110105,82	604763,71	1816	6108859,24	605172,01	1859	6107513,39	605870,82	220	7,707	6119102,49	596598,31
1774	6110078,77	604794,11	1817	6108804,02	605178,54	1860	6107492,67	605875,72	221	7,725	6119086,72	596606,64
1775	6110054,43	604821,65	1818	6108773,98	605181,98	1861	6107447,01	605887,48	222	7,737	6119075,82	596611,44
1776	6110040,36	604837,50	1819	6108739,43	605186,02	1862	6107386,94	605902,53	223	7,756	6119057,89	596617,84
1777	6110026,79	604853,00	1820	6108707,63	605189,98	1863	6107367,37	605905,87	224	7,768	6119046,70	596621,47
1778	6110012,23	604868,34	1821	6108664,61	605195,11	1864	6107364,66	605906,59	225	7,798	6119017,55	596629,78
1779	6110002,66	604877,13	1822	6108608,39	605201,56	1865	6107337,33	605915,51	226	7,821	6118996,28	596636,55
1780	6109994,52	604883,49	1823	6108571,06	605206,29	1866	6107321,36	605919,58	227	7,833	6118984,25	596640,62
1781	6109979,63	604893,25	1824	6108540,63	605217,52	1867	6107310,52	605920,61	228	7,850	6118969,04	596646,82
1782	6109962,93	604902,57	1825	6108500,99	605234,55	1868	6107287,39	605927,20	229	7,862	6118957,10	596651,50
1783	6109949,17	604908,86	1826	6108418,93	605269,26	1869	6107278,40	605930,37	230	7,879	6118942,46	596658,19
1784	6109929,51	604915,93	1827	6108335,79	605306,07	1870	6107275,32	605931,46	231	7,902	6118921,31	596669,05
1785	6109910,27	604920,75	1828	6108278,61	605331,44	1871	6107263,10	605935,98	232	7,921	6118905,36	596679,30
1786	6109896,01	604923,39	1829	6108197,60	605368,61	1872	6107236,35	605950,97	233	7,950	6118883,23	596697,48
1787	6109844,90	604930,86	1830	6108162,61	605384,75	1873	6107218,66	605963,76	234	7,981	6118860,42	596719,04
1788	6109793,26	604938,19	1831	6108091,31	605418,75	1874	6107202,29	605976,17	235	7,996	6118849,97	596729,26
1789	6109749,67	604944,31	1832	6108020,93	605454,96	1875	6107130,62	606026,63	236	8,013	6118838,25	596741,65
1790	6109711,22	604949,50	1833	6107952,94	605492,14	1876	6107094,88	606051,15	237	8,036	6118823,09	596759,27
1791	6109672,18	604954,92	1834	6107904,48	605518,29	1877	6107062,16	606071,79	238	8,059	6118809,11	596777,48
1792	6109625,23	604961,49	1835	6107873,53	605534,30	1878	6107043,43	606080,46	239	8,086	6118794,10	596799,25
1793	6109572,66	604969,16	1836	6107849,83	605545,99	1879	6107027,81	606085,24	240	8,138	6118764,20	596842,33
1794	6109536,37	604975,09	1837	6107828,58	605554,40	1880	6107014,64	606088,05	241	8,168	6118746,33	596866,53
1795	6109509,86	604981,23	1838	6107786,81	605564,32	1881	6106991,71	606091,16	242	8,192	6118731,59	596885,63
1796	6109483,35	604991,06	1839	6107770,51	605570,15	1882	6106981,82	606091,87	243	8,255	6118693,21	596934,75
1797	6109458,50	605002,11	1840	6107756,76	605576,80	1883	6106941,10	606092,64	244	8,287	6118673,23	596960,11
1798	6109434,02	605013,16	1841	6107744,32	605586,87	1884	6106885,16	606092,26	245	8,304	6118663,07	596973,30
1799	6109403,22	605026,59	1842	6107733,90	605598,69	1885	6106768,58	606092,44	246	8,327	6118648,53	596991,34
1800	6109350,40	605049,55	1843	6107725,45	605612,32	1886	6106598,06	606092,14	247	8,356	6118629,15	597013,59
1801	6109322,32	605061,56	1844	6107713,97	605635,58	1887	6106557,47	606092,18	248	8,399	6118599,76	597044,74
1802	6109272,67	605083,00	1845	6107706,66	605655,86	1888	6106556,32	606095,16	249	8,424	6118582,70	597063,36
1803	6109256,58	605092,99	1846	6107679,35	605747,88	1889	6106543,73	606095,61	250	8,433	6118576,84	597070,00



* 1 1 6 2 2 0 3 9 2 5 *

Kelio riba			Kelio riba			Kelio riba			Kelio ašis			
Taško Nr.	X	Y	Taško Nr.	X	Y	Taško Nr.	X	Y	Taško Nr.	Atskaitos taško km	X	Y
1890	6106542,55	606092,21	1933	6105419,32	606403,11	1976	6106578,98	607180,90	251	8,442	6118570,99	597077,00
1891	6106453,56	606092,38	1934	6105424,04	606416,85	1977	6106589,89	607191,62	252	8,458	6118561,44	597089,75
1892	6106402,81	606092,36	1935	6105453,57	606446,65	1978	6106599,33	607201,66	253	8,480	6118548,93	597107,85
1893	6106364,16	606092,39	1936	6105482,81	606471,38	1979	6106651,58	607260,74	254	8,512	6118531,63	597134,57
1894	6106337,03	606093,19	1937	6105486,54	606474,85	1980	6106748,47	607368,33	255	8,548	6118513,49	597166,04
1895	6106321,84	606095,02	1938	6105522,37	606507,91	1981	6106775,42	607406,97	256	8,603	6118486,18	597213,64
1896	6106300,44	606101,38	1939	6105528,25	606513,18	1982	6106787,57	607424,24	257	8,620	6118477,12	597228,10
1897	6106289,74	606106,31	1940	6105536,42	606520,49	1983	6106815,44	607457,96	258	8,632	6118470,44	597237,87
1898	6106245,31	606133,70	1941	6105547,69	606530,64	1984	6106848,54	607497,79	259	8,645	6118462,69	597247,83
1899	6106185,15	606172,34	1942	6105552,62	606535,07	1985	6106865,93	607519,94	260	8,661	6118451,78	597260,35
1900	6106124,86	606211,11	1943	6105587,71	606565,89	1986	6106904,15	607567,51	261	8,707	6118421,12	597294,66
1901	6106092,59	606231,87	1944	6105648,58	606616,83	1987	6106913,90	607581,12	262	8,742	6118399,94	597322,30
1902	6106051,80	606257,64	1945	6105660,88	606627,00	1988	6106923,51	607597,17	263	8,759	6118390,76	597335,72
1903	6106020,24	606277,28	1946	6105687,34	606649,29	1989	6106940,53	607631,20	264	8,777	6118380,90	597351,58
1904	6106001,18	606286,62	1947	6105722,15	606676,36	1990	6106951,18	607655,07	265	8,792	6118374,11	597365,16
1905	6105983,32	606292,10	1948	6105773,72	606719,44	1991	6106961,61	607683,04	266	8,815	6118363,74	597385,77
1906	6105965,88	606295,27	1949	6105792,55	606737,66	1992	6106965,30	607696,44	267	8,833	6118355,63	597401,43
1907	6105954,45	606296,11	1950	6105832,19	606771,26	1993	6106966,30	607701,74	268	8,865	6118340,59	597430,00
1908	6105942,45	606295,91	1951	6105859,33	606793,27	1994	6106966,88	607706,34	269	8,875	6118336,19	597438,22
1909	6105920,75	606292,89	1952	6105947,18	606863,23	1995	6106967,49	607711,10	270	8,889	6118327,86	597449,73
1910	6105914,49	606290,86	1953	6105973,11	606881,62	1996	6106968,24	607717,06	271	8,903	6118318,43	597460,56
1911	6105890,93	606282,86	1954	6106008,36	606908,31	1997	6106968,85	607731,95	272	8,916	6118309,13	597469,81
1912	6105857,60	606270,02	1955	6106043,13	606932,45	1998	6106968,13	607750,06	273	8,927	6118301,19	597476,78
1913	6105826,54	606257,50	1956	6106063,34	606944,47	1999	6106966,30	607767,27	274	8,941	6118290,35	597485,13
1914	6105804,34	606250,12	1957	6106080,62	606954,03	2000	6106962,36	607789,60	275	8,951	6118281,79	597491,11
1915	6105792,56	606247,32	1958	6106130,86	606977,93	2001	6106956,27	607808,12	276	8,980	6118257,10	597506,99
1916	6105751,68	606243,00	1959	6106132,69	606974,57	2002	6106948,58	607821,82	277	9,012	6118230,06	597523,96
1917	6105703,37	606242,05	1960	6106145,40	606980,27	2003	6106941,10	607831,72	278	9,076	6118175,18	597557,07
1918	6105666,52	606244,70	1961	6106143,46	606983,57	2004	6106923,83	607849,10	279	9,083	6118169,72	597560,25
1919	6105582,38	606255,91	1962	6106161,98	606991,39	2005	6106913,41	607857,51	280	9,104	6118151,84	597571,27
1920	6105518,16	606264,92	1963	6106201,83	607007,79	2006	6106884,53	607877,05	281	9,138	6118123,27	597589,50
1921	6105452,38	606273,21	1964	6106232,87	607020,40	2007	6106865,86	607886,65	282	9,155	6118108,35	597599,25
1922	6105448,17	606273,74	1965	6106296,72	607046,13	2008	6106845,95	607894,83	283	9,171	6118095,99	597608,43
1923	6105350,44	606285,30	1966	6106309,28	607052,59	2009	6106810,65	607905,79	284	9,183	6118086,94	597616,11
1924	6105344,65	606289,04	1967	6106368,37	607076,23	2010	6106783,19	607913,20	285	9,191	6118080,69	597621,80
1925	6105340,23	606295,73	1968	6106379,72	607080,70	2011	6106759,77	607918,72	286	9,209	6118069,56	597635,49
1926	6105354,73	606337,41	1969	6106405,80	607090,79	2012	6106741,24	607921,76	287	9,229	6118057,89	597652,12
1927	6105362,57	606355,57	1970	6106441,44	607104,55	2013	6106717,18	607923,59	288	9,263	6118039,04	597680,65
1928	6105371,37	606366,77	1971	6106478,85	607119,09	2014	6106691,87	607924,34	289	9,284	6118027,88	597698,47
1929	6105386,22	606367,29	1972	6106514,96	607135,84	2015	6106626,07	607923,49	290	9,306	6118016,79	597717,24
1930	6105404,06	606365,90	1973	6106528,37	607144,58	2016	6106503,28	607924,19	291	9,329	6118006,06	597737,38
1931	6105416,82	606380,44	1974	6106550,85	607157,13	2017	6106398,62	607925,91	292	9,357	6117994,29	597762,41
1932	6105411,81	606389,26	1975	6106567,67	607170,74	2018	6106300,38	607925,41	293	9,402	6117975,80	597803,81



* 1 1 6 2 2 0 3 9 2 5 *

Kelio riba			Kelio riba			Kelio riba			Kelio ašis			
Taško Nr.	X	Y	Taško Nr.	X	Y	Taško Nr.	X	Y	Taško Nr.	Atskaitos taško km	X	Y
2019	6106265,93	607923,70	2062	6104391,45	608223,79	2105	6103577,08	608840,59	294	9,469	6117948,50	597865,17
2020	6106237,63	607923,52	2063	6104344,20	608221,76	2106	6103540,49	608908,49	295	9,506	6117933,32	597898,94
2021	6106181,90	607923,30	2064	6104307,02	608220,29	2107	6103495,36	608990,21	296	9,533	6117921,37	597923,06
2022	6106137,20	607923,31	2065	6104251,19	608217,75	2108	6103438,02	609097,72	297	9,555	6117910,17	597941,40
2023	6106083,80	607923,77	2066	6104165,73	608213,69	2109	6103404,73	609159,98	298	9,569	6117901,21	597952,37
2024	6106031,45	607924,45	2067	6104134,32	608211,05	2110	6103375,95	609212,57	299	9,584	6117890,82	597963,23
2025	6106005,37	607924,46	2068	6104008,28	608204,67	2111	6103343,72	609272,55	300	9,609	6117872,34	597980,19
2026	6105976,47	607924,96	2069	6103972,24	608202,94	2112	6103301,45	609352,71	301	9,656	6117836,80	598011,49
2027	6105958,69	607926,39	2070	6103950,41	608202,10	2113	6103277,24	609396,76	302	9,685	6117815,83	598030,90
2028	6105933,43	607931,20	2071	6103946,39	608201,65	2114	6103245,99	609456,23	303	9,724	6117787,60	598057,61
2029	6105927,83	607934,12	2072	6103913,63	608200,85	2115	6103227,16	609492,69	304	9,769	6117754,07	598088,76
2030	6105902,56	607940,85	2073	6103882,24	608201,50	2116	6103204,72	609534,77	305	9,794	6117734,92	598104,70
2031	6105858,54	607953,62	2074	6103871,44	608203,66	2117	6103177,16	609586,16	306	9,813	6117719,81	598116,38
2032	6105824,87	607964,84	2075	6103860,57	608210,42	2118	6103153,38	609630,62	307	9,841	6117697,69	598132,69
2033	6105803,17	607971,87	2076	6103837,55	608250,91	2119	6103131,19	609671,82	308	9,861	6117681,27	598145,05
2034	6105767,13	607982,50	2077	6103830,44	608269,59	2120	6103138,22	609675,89	309	9,943	6117615,34	598193,56
2035	6105653,36	608021,58	2078	6103828,39	608275,18	2121	6103131,31	609688,06	310	9,980	6117585,76	598215,61
2036	6105647,73	608023,65	2079	6103810,03	608330,32	2122	6103124,43	609684,13	311	10,023	6117551,51	598241,14
2037	6105510,49	608068,78	2080	6103803,82	608349,42	2123	6103106,24	609714,40	312	10,074	6117510,60	598271,22
2038	6105486,77	608076,33	2081	6103795,50	608376,97	2124	6103092,70	609739,63	313	10,122	6117471,85	598299,63
2039	6105436,68	608093,10	2082	6103782,48	608417,02	2125	6103079,84	609763,59	314	10,171	6117432,50	598328,79
2040	6105370,14	608115,97	2083	6103776,01	608435,60	2126	6103068,34	609783,79	315	10,247	6117371,96	598374,40
2041	6105340,65	608126,13	2084	6103764,48	608471,77	2127	6103069,52	609787,79	316	10,295	6117333,66	598403,70
2042	6105282,45	608146,06	2085	6103754,87	608498,03	2128	6103060,04	609802,97	317	10,354	6117286,44	598439,21
2043	6105257,59	608152,75	2086	6103753,52	608501,07	2129	6103043,81	609822,06	318	10,386	6117260,58	598458,71
2044	6105035,67	608227,92	2087	6103749,64	608511,88	2130	6103018,61	609844,67	319	10,405	6117245,40	598470,01
2045	6105001,94	608237,76	2088	6103741,48	608530,39	2131	6102997,40	609861,09	320	10,441	6117216,38	598491,54
2046	6104969,49	608243,81	2089	6103731,47	608548,92	2132	6102918,17	609918,93	321	10,536	6117140,26	598548,02
2047	6104950,86	608247,06	2090	6103717,47	608571,58	2133	6102902,22	609928,63	322	10,582	6117103,02	598575,74
2048	6104933,38	608247,80	2091	6103710,86	608583,86	2134	6102899,65	609930,20	323	10,595	6117092,73	598583,55
2049	6104924,29	608247,64	2092	6103709,31	608582,94	2135	6102893,01	609936,95	324	10,616	6117076,47	598595,54
2050	6104879,73	608245,92	2093	6103704,52	608592,27	2136	6102873,42	609950,25	325	10,650	6117049,01	598615,99
2051	6104797,05	608242,21	2094	6103705,93	608593,09	2137	6102837,90	609976,59	326	10,680	6117025,11	598633,76
2052	6104753,07	608240,80	2095	6103692,12	608619,05	2138	6102785,69	610016,24	327	10,699	6117009,90	598645,54
2053	6104752,26	608243,43	2096	6103684,22	608632,88	2139	6102761,11	610035,41	328	10,723	6116990,51	598660,15
2054	6104739,90	608243,35	2097	6103682,18	608631,79	2140	6102724,06	610067,79	329	10,754	6116965,46	598678,48
2055	6104739,40	608239,56	2098	6103673,79	608647,84	2141	6102692,08	610096,85	330	10,780	6116944,60	598693,17
2056	6104703,33	608238,12	2099	6103675,18	608649,48	2142	6102640,06	610144,22	331	10,796	6116931,12	598701,64
2057	6104650,30	608235,87	2100	6103662,60	608673,57	2143	6102612,85	610169,33	332	10,811	6116917,70	598709,48
2058	6104589,17	608233,10	2101	6103654,42	608694,41	2144	6102561,20	610217,30	333	10,831	6116899,86	598719,13
2059	6104529,82	608230,22	2102	6103643,05	608716,09	2145	6102536,46	610239,04	334	10,838	6116893,99	598721,81
2060	6104461,14	608226,72	2103	6103624,04	608752,41	2146	6102518,21	610251,96	335	10,853	6116880,30	598727,96
2061	6104436,04	608225,69	2104	6103607,33	608783,90	2147	6102493,83	610270,74	336	10,876	6116858,56	598736,12



* 1 1 6 2 2 0 3 9 2 5 *

Kelio riba			Kelio riba			Kelio riba			Kelio ašis			
Taško Nr.	X	Y	Taško Nr.	X	Y	Taško Nr.	X	Y	Taško Nr.	Atskaitos taško km	X	Y
2148	6102466,66	610289,15	2191	6101878,94	610016,81	2234	6103226,43	609446,16	337	10,901	6116835,04	598744,66
2149	6102459,14	610294,29	2192	6101915,54	610027,98	2235	6103257,92	609386,24	338	10,945	6116794,02	598759,32
2150	6102447,24	610299,21	2193	6101975,53	610045,69	2236	6103324,32	609262,18	339	10,979	6116762,17	598771,19
2151	6102424,46	610291,57	2194	6102024,27	610060,18	2237	6103356,63	609202,03	340	11,014	6116729,00	598782,71
2152	6102404,66	610282,30	2195	6102055,89	610070,10	2238	6103406,38	609109,91	341	11,056	6116689,52	598796,12
2153	6102363,34	610258,63	2196	6102084,26	610079,77	2239	6103440,62	609045,97	342	11,101	6116645,99	598810,64
2154	6102323,22	610235,71	2197	6102102,43	610086,60	2240	6103471,15	608988,50	343	11,155	6116595,14	598827,53
2155	6102276,86	610209,66	2198	6102133,61	610103,02	2241	6103486,82	608959,06	344	11,215	6116538,85	598847,18
2156	6102234,65	610185,47	2199	6102163,34	610119,72	2242	6103521,17	608897,97	345	11,259	6116496,10	598860,41
2157	6102187,34	610158,49	2200	6102198,29	610139,41	2243	6103532,29	608880,36	346	11,282	6116474,37	598865,74
2158	6102152,53	610138,88	2201	6102245,59	610166,38	2244	6103571,18	608808,17	347	11,299	6116457,20	598868,88
2159	6102097,89	610109,07	2202	6102275,56	610183,70	2245	6103587,91	608773,56	348	11,317	6116439,16	598870,98
2160	6102076,76	610100,45	2203	6102333,97	610216,52	2246	6103634,91	608684,24	349	11,355	6116402,01	598873,08
2161	6102049,04	610091,01	2204	6102374,36	610239,59	2247	6103650,67	608656,68	350	11,436	6116320,82	598877,03
2162	6101990,32	610073,02	2205	6102406,44	610258,07	2248	6103676,86	608606,38	351	11,494	6116262,78	598879,08
2163	6101909,15	610049,03	2206	6102426,19	610268,43	2249	6103688,37	608585,63	352	11,512	6116244,39	598879,21
2164	6101872,55	610037,87	2207	6102442,89	610273,64	2250	6103692,93	608588,04	353	11,573	6116183,74	598877,81
2165	6101834,82	610026,27	2208	6102451,26	610273,39	2251	6103699,41	608575,46	354	11,620	6116136,32	598876,30
2166	6101801,91	610016,19	2209	6102460,49	610269,36	2252	6103695,22	608572,80	355	11,637	6116119,68	598876,40
2167	6101769,63	610004,79	2210	6102483,07	610255,08	2253	6103703,04	608555,40	356	11,660	6116096,49	598877,35
2168	6101727,31	609991,20	2211	6102506,53	610236,98	2254	6103732,95	608497,74	357	11,681	6116076,21	598879,37
2169	6101630,33	609960,67	2212	6102528,22	610218,67	2255	6103749,65	608448,45	358	11,697	6116060,71	598883,21
2170	6101552,74	609935,70	2213	6102568,81	610180,08	2256	6103765,98	608401,10	359	11,718	6116040,97	598890,08
2171	6101507,47	609922,11	2214	6102625,18	610128,02	2257	6103775,41	608377,08	360	11,729	6116030,80	598895,65
2172	6101485,92	609918,37	2215	6102677,30	610080,55	2258	6103783,63	608350,36	361	11,734	6116026,81	598898,32
2173	6101472,75	609919,50	2216	6102709,35	610051,43	2259	6103801,84	608293,11	362	11,752	6116012,33	598909,74
2174	6101462,02	609920,70	2217	6102747,26	610018,31	2260	6103807,36	608277,01	363	11,762	6116005,63	598916,10
2175	6101442,13	609926,67	2218	6102772,52	609998,62	2261	6103820,44	608242,40	364	11,815	6115969,40	598955,28
2176	6101419,36	609937,27	2219	6102815,34	609967,22	2262	6103832,82	608216,97	365	11,872	6115932,11	598998,14
2177	6101411,03	609916,82	2220	6102828,25	609959,84	2263	6103842,63	608201,92	366	11,931	6115894,21	599043,12
2178	6101428,18	609908,52	2221	6102859,39	609934,45	2264	6103847,71	608196,19	367	11,986	6115857,66	599084,66
2179	6101442,72	609903,13	2222	6102891,58	609911,23	2265	6103855,43	608190,03	368	12,029	6115828,63	599116,53
2180	6101459,65	609898,72	2223	6102936,13	609878,41	2266	6103864,79	608185,06	369	12,102	6115780,35	599171,47
2181	6101477,56	609897,39	2224	6102964,26	609858,01	2267	6103882,04	608182,04	370	12,113	6115772,96	599179,38
2182	6101489,17	609898,66	2225	6102974,76	609852,20	2268	6103892,15	608181,73	371	12,122	6115766,65	599185,72
2183	6101498,80	609901,01	2226	6103008,69	609826,21	2269	6103944,25	608182,85	372	12,137	6115755,15	599195,36
2184	6101509,86	609903,19	2227	6103029,03	609807,60	2270	6103978,67	608184,17	373	12,148	6115746,06	599202,07
2185	6101533,77	609909,39	2228	6103044,30	609785,20	2271	6104014,77	608185,86	374	12,180	6115718,72	599218,58
2186	6101558,20	609917,16	2229	6103068,26	609742,18	2272	6104099,91	608189,93	375	12,225	6115679,05	599239,80
2187	6101635,36	609942,33	2230	6103091,84	609698,11	2273	6104165,40	608191,28	376	12,266	6115642,36	599257,47
2188	6101755,82	609979,57	2231	6103133,97	609620,26	2274	6104210,92	608193,71	377	12,275	6115634,35	599261,08
2189	6101808,27	609995,13	2232	6103157,83	609575,66	2275	6104252,24	608195,78	378	12,298	6115612,00	599268,85
2190	6101841,31	610005,25	2233	6103185,29	609524,44	2276	6104307,93	608198,31	379	12,342	6115570,45	599282,63



* 1 1 6 2 2 0 3 9 2 5 *

Kelio riba			Kelio riba			Kelio riba			Kelio ašis			
Taško Nr.	X	Y	Taško Nr.	X	Y	Taško Nr.	X	Y	Taško Nr.	Atskaitos taško km	X	Y
2277	6104345,13	608199,78	2320	6106228,61	607902,96	2363	6106415,61	607114,75	380	12,387	6115527,44	599296,11
2278	6104392,34	608201,80	2321	6106274,57	607903,25	2364	6106392,32	607105,77	381	12,447	6115470,20	599314,34
2279	6104419,27	608202,82	2322	6106348,69	607903,71	2365	6106368,97	607096,68	382	12,458	6115460,26	599317,46
2280	6104462,15	608204,74	2323	6106398,49	607903,91	2366	6106363,31	607094,47	383	12,501	6115418,46	599330,65
2281	6104530,94	608208,25	2324	6106502,95	607902,19	2367	6106341,09	607085,79	384	12,545	6115377,23	599343,55
2282	6104590,19	608211,12	2325	6106567,64	607901,37	2368	6106304,73	607071,54	385	12,573	6115350,04	599351,94
2283	6104651,25	608213,89	2326	6106626,28	607901,49	2369	6106253,22	607050,74	386	12,601	6115323,58	599360,42
2284	6104704,33	608216,14	2327	6106691,95	607902,34	2370	6106224,61	607040,79	387	12,647	6115279,80	599374,37
2285	6104739,06	608217,79	2328	6106715,85	607901,63	2371	6106172,94	607019,72	388	12,681	6115247,36	599384,33
2286	6104739,60	608214,23	2329	6106742,96	607899,19	2372	6106150,05	607010,33	389	12,701	6115228,24	599390,08
2287	6104751,59	608214,27	2330	6106777,86	607891,86	2373	6106136,64	607003,89	390	12,730	6115200,10	599399,07
2288	6104750,54	608218,12	2331	6106804,69	607884,61	2374	6106129,14	607000,28	391	12,755	6115177,02	599406,79
2289	6104804,22	608220,52	2332	6106839,27	607873,79	2375	6106122,90	606997,20	392	12,782	6115151,43	599416,18
2290	6104880,63	608223,94	2333	6106873,46	607858,02	2376	6106062,13	606967,22	393	12,831	6115105,74	599433,45
2291	6104938,95	608225,65	2334	6106900,07	607840,00	2377	6106047,15	606958,87	394	12,858	6115080,37	599443,48
2292	6104955,07	608226,46	2335	6106926,75	607814,74	2378	6106025,26	606945,27	395	12,884	6115056,76	599454,61
2293	6104965,34	608225,64	2336	6106936,07	607799,34	2379	6106012,55	606936,56	396	12,920	6115025,66	599471,78
2294	6104989,74	608221,37	2337	6106940,93	607784,57	2380	6105999,48	606926,86	397	12,933	6115014,77	599478,57
2295	6105011,22	608215,84	2338	6106944,50	607764,26	2381	6105958,89	606896,40	398	12,970	6114981,97	599497,36
2296	6105035,44	608208,64	2339	6106946,84	607731,99	2382	6105795,15	606765,96	399	12,987	6114967,63	599505,71
2297	6105069,32	608197,15	2340	6106944,42	607704,69	2383	6105759,65	606736,35	400	13,020	6114938,97	599522,04
2298	6105145,24	608171,25	2341	6106940,62	607689,67	2384	6105707,83	606693,05	401	13,038	6114923,93	599531,93
2299	6105168,69	608161,07	2342	6106930,88	607663,56	2385	6105691,15	606676,69	402	13,068	6114898,54	599548,82
2300	6105213,74	608145,25	2343	6106919,70	607636,09	2386	6105676,40	606664,20	403	13,081	6114887,90	599556,10
2301	6105275,54	608125,18	2344	6106895,69	607590,40	2387	6105633,19	606627,61	404	13,122	6114850,08	599570,33
2302	6105334,05	608105,14	2345	6106886,56	607580,73	2388	6105555,48	606560,60	405	13,137	6114836,10	599575,84
2303	6105362,85	608095,21	2346	6106848,85	607533,81	2389	6105509,80	606520,79	406	13,143	6114831,82	599580,54
2304	6105429,63	608072,26	2347	6106807,00	607482,64	2390	6105476,80	606491,67	407	13,148	6114829,49	599584,41
2305	6105479,88	608055,43	2348	6106775,67	607444,42	2391	6105456,09	606473,39	408	13,153	6114827,29	599589,79
2306	6105506,91	608048,08	2349	6106758,25	607420,63	2392	6105447,16	606469,16	409	13,163	6114825,22	599599,63
2307	6105550,52	608033,50	2350	6106730,31	607387,23	2393	6105423,60	606445,67	410	13,185	6114823,10	599621,47
2308	6105622,93	608009,45	2351	6106698,54	607349,49	2394	6105413,12	606432,83	411	13,203	6114821,12	599639,37
2309	6105679,98	607990,25	2352	6106686,62	607336,26	2395	6105392,59	606411,73	412	13,221	6114820,51	599656,61
2310	6105745,66	607967,39	2353	6106632,62	607273,01	2396	6105360,96	606382,58	413	13,240	6114820,10	599675,49
2311	6105751,49	607965,71	2354	6106598,30	607232,81	2397	6105350,84	606371,74	414	13,259	6114821,53	599695,22
2312	6105826,41	607944,08	2355	6106587,40	607220,39	2398	6105340,12	606351,26	415	13,279	6114823,91	599714,34
2313	6105855,18	607934,29	2356	6106582,80	607215,16	2399	6105336,46	606341,89	416	13,304	6114827,12	599739,90
2314	6105955,84	607904,49	2357	6106568,31	607200,13	2400	6105334,28	606336,30	417	13,314	6114827,96	599749,66
2315	6106051,97	607905,22	2358	6106555,55	607188,16	2401	6105328,17	606320,65	418	13,351	6114831,21	599786,49
2316	6106053,85	607905,20	2359	6106544,84	607178,85	2402	6105321,54	606299,00	419	13,360	6114831,89	599795,84
2317	6106111,78	607904,55	2360	6106528,31	607166,68	2403	6105318,85	606294,19	420	13,370	6114832,54	599805,57
2318	6106117,58	607904,49	2361	6106506,97	607154,46	2404	6105331,49	606271,78	421	13,396	6114833,45	599831,80
2319	6106171,56	607904,28	2362	6106485,22	607143,73	2405	6105346,36	606270,47	422	13,418	6114833,99	599853,67



* 1 1 6 2 2 0 3 9 2 5 *

Kelio riba			Kelio riba			Kelio riba			Kelio ašis			
Taško Nr.	X	Y	Taško Nr.	X	Y	Taško Nr.	X	Y	Taško Nr.	Atskaitos taško km	X	Y
2406	6105363,43	606267,99	2449	6106559,15	606064,50	2492	6107707,88	605598,19	423	13,426	6114833,95	599861,59
2407	6105372,85	606264,35	2450	6106559,37	606070,44	2493	6107722,12	605578,58	424	13,436	6114833,74	599871,19
2408	6105393,45	606261,58	2451	6106598,04	606070,14	2494	6107732,54	605567,67	425	13,449	6114832,79	599884,12
2409	6105413,57	606259,20	2452	6106768,57	606070,44	2495	6107749,64	605555,41	426	13,462	6114831,20	599897,00
2410	6105444,88	606254,39	2453	6106813,99	606070,36	2496	6107760,15	605550,21	427	13,466	6114830,41	599901,37
2411	6105468,94	606251,55	2454	6106885,32	606070,26	2497	6107781,16	605543,05	428	13,477	6114828,01	599912,18
2412	6105512,52	606246,82	2455	6106940,99	606070,64	2498	6107813,15	605535,58	429	13,494	6114823,31	599928,42
2413	6105524,89	606244,11	2456	6106989,83	606069,24	2499	6107852,05	605520,57	430	13,513	6114817,28	599946,03
2414	6105566,74	606238,36	2457	6107011,28	606066,32	2500	6107919,07	605485,44	431	13,537	6114808,16	599968,59
2415	6105625,47	606230,50	2458	6107029,42	606062,02	2501	6108010,55	605435,56	432	13,546	6114803,73	599976,75
2416	6105670,10	606224,80	2459	6107047,34	606054,84	2502	6108081,62	605399,00	433	13,562	6114795,77	599990,14
2417	6105686,14	606225,18	2460	6107082,60	606032,89	2503	6108153,34	605364,80	434	13,576	6114787,36	600001,60
2418	6105704,34	606223,37	2461	6107118,08	606008,55	2504	6108188,41	605348,62	435	13,599	6114773,29	600018,80
2419	6105720,46	606222,48	2462	6107190,35	605957,84	2505	6108234,02	605327,68	436	13,627	6114754,47	600039,78
2420	6105732,44	606222,51	2463	6107212,54	605944,91	2506	6108269,57	605311,38	437	13,668	6114727,69	600070,60
2421	6105733,98	606224,05	2464	6107223,23	605937,09	2507	6108326,77	605286,00	438	13,695	6114709,63	600090,98
2422	6105771,12	606226,39	2465	6107226,55	605934,67	2508	6108410,30	605249,02	439	13,709	6114700,35	600101,46
2423	6105790,06	606227,64	2466	6107233,40	605930,83	2509	6108492,28	605214,34	440	13,757	6114668,44	600137,33
2424	6105809,57	606231,85	2467	6107243,69	605925,07	2510	6108532,27	605197,17	441	13,801	6114639,05	600170,22
2425	6105821,82	606235,65	2468	6107252,88	605919,92	2511	6108555,67	605187,69	442	13,810	6114633,31	600176,95
2426	6105840,07	606242,64	2469	6107255,10	605918,68	2512	6108570,32	605183,81	443	13,817	6114628,45	600182,37
2427	6105894,37	606261,97	2470	6107262,43	605915,97	2513	6108612,63	605178,99	444	13,843	6114611,03	600202,11
2428	6105919,62	606270,60	2471	6107276,63	605910,85	2514	6108662,13	605173,25	445	13,885	6114583,17	600233,74
2429	6105949,39	606274,16	2472	6107281,03	605909,29	2515	6108704,85	605168,15	446	13,913	6114564,90	600254,77
2430	6105963,21	606273,41	2473	6107281,61	605909,08	2516	6108736,80	605164,18	447	13,931	6114553,05	600268,08
2431	6105978,64	606270,60	2474	6107297,82	605904,46	2517	6108771,44	605160,13	448	13,946	6114542,44	600278,92
2432	6105996,53	606264,63	2475	6107305,60	605902,25	2518	6108801,40	605156,70	449	13,952	6114538,68	600282,64
2433	6106014,89	606254,93	2476	6107336,41	605894,48	2519	6108856,71	605150,15	450	13,986	6114513,89	600306,64
2434	6106040,01	606239,06	2477	6107503,71	605851,28	2520	6108896,50	605145,34	451	14,021	6114488,60	600330,53
2435	6106112,97	606192,60	2478	6107530,66	605844,32	2521	6108943,70	605139,55	452	14,071	6114451,21	600363,33
2436	6106173,25	606153,84	2479	6107573,66	605833,21	2522	6108987,59	605134,37	453	14,115	6114416,45	600390,27
2437	6106233,51	606115,13	2480	6107584,20	605829,29	2523	6109043,66	605128,05	454	14,143	6114393,38	600407,01
2438	6106279,51	606086,80	2481	6107592,44	605826,23	2524	6109095,46	605121,70	455	14,184	6114359,48	600429,63
2439	6106291,93	606081,08	2482	6107615,31	605813,22	2525	6109117,28	605118,80	456	14,210	6114336,81	600443,54
2440	6106305,71	606076,18	2483	6107627,57	605802,70	2526	6109146,78	605111,38	457	14,239	6114312,37	600457,61
2441	6106317,92	606073,37	2484	6107638,00	605790,08	2527	6109176,65	605099,65	458	14,284	6114272,23	600477,85
2442	6106329,76	606071,70	2485	6107645,54	605776,99	2528	6109204,61	605087,87	459	14,314	6114244,73	600490,94
2443	6106343,04	606070,81	2486	6107648,34	605772,13	2529	6109234,62	605075,24	460	14,342	6114218,93	600502,82
2444	6106364,03	606070,39	2487	6107655,23	605755,18	2530	6109273,96	605058,55	461	14,384	6114181,26	600519,38
2445	6106402,79	606070,36	2488	6107658,34	605741,36	2531	6109313,69	605041,33	462	14,425	6114143,18	600535,11
2446	6106453,57	606070,38	2489	6107670,24	605701,57	2532	6109341,61	605029,39	463	14,461	6114109,12	600548,42
2447	6106542,07	606069,97	2490	6107685,65	605649,32	2533	6109394,48	605006,41	464	14,483	6114088,65	600555,57
2448	6106543,51	606064,72	2491	6107697,99	605617,16	2534	6109425,09	604993,05	465	14,492	6114079,78	600558,50



* 1 1 6 2 2 0 3 9 2 5 *

Kelio riba			Kelio riba			Kelio riba			Kelio ašis			
Taško Nr.	X	Y	Taško Nr.	X	Y	Taško Nr.	X	Y	Taško Nr.	Atskaitos taško km	X	Y
2535	6109449,50	604982,04	2578	6110631,02	604160,43	2621	6111685,77	602910,41	466	14,519	6114053,85	600565,80
2536	6109474,81	604970,78	2579	6110652,48	604135,82	2622	6111746,60	602777,48	467	14,542	6114031,24	600570,51
2537	6109498,54	604961,70	2580	6110673,88	604113,10	2623	6111767,16	602728,25	468	14,566	6114008,56	600574,74
2538	6109516,41	604956,90	2581	6110818,90	603955,64	2624	6111772,23	602713,41	469	14,627	6113948,39	600585,17
2539	6109532,14	604953,50	2582	6110836,23	603934,36	2625	6111775,47	602693,23	470	14,692	6113883,44	600596,19
2540	6109549,73	604950,30	2583	6110841,48	603929,77	2626	6111775,46	602666,99	471	14,728	6113848,75	600601,55
2541	6109569,50	604947,39	2584	6110848,30	603923,77	2627	6111774,59	602649,11	472	14,770	6113807,18	600607,25
2542	6109622,09	604939,72	2585	6110871,16	603897,23	2628	6111771,79	602605,90	473	14,788	6113788,51	600609,74
2543	6109669,26	604933,11	2586	6110872,25	603895,96	2629	6111769,00	602558,46	474	14,834	6113743,79	600615,82
2544	6109708,16	604927,72	2587	6110887,44	603879,91	2630	6111767,25	602527,35	475	14,857	6113720,77	600618,71
2545	6109746,66	604922,52	2588	6110903,57	603864,69	2631	6111762,46	602470,28	476	14,872	6113705,42	600621,19
2546	6109790,19	604916,40	2589	6110979,21	603784,19	2632	6111760,33	602439,43	477	14,911	6113667,33	600627,40
2547	6109841,72	604909,09	2590	6111016,42	603751,97	2633	6111758,48	602408,54	478	14,987	6113592,37	600639,37
2548	6109892,56	604901,66	2591	6111041,46	603728,03	2634	6111757,33	602385,48	479	15,048	6113531,70	600648,62
2549	6109922,91	604894,94	2592	6111078,40	603678,77	2635	6111756,19	602326,31	480	15,076	6113503,49	600651,04
2550	6109940,74	604888,53	2593	6111083,83	603669,93	2636	6111757,51	602297,45	481	15,098	6113481,70	600651,94
2551	6109968,05	604874,54	2594	6111097,84	603654,23	2637	6111756,91	602267,93	482	15,099	6113480,77	600651,97
2552	6109985,70	604862,47	2595	6111113,64	603638,38	2638	6111757,99	602235,16	483	15,113	6113466,74	600652,22
2553	6109996,91	604852,54	2596	6111129,66	603622,81	2639	6111762,75	602187,26	484	15,156	6113424,15	600650,67
2554	6110010,33	604838,40	2597	6111147,59	603605,64	2640	6111764,86	602160,02	485	15,209	6113370,90	600648,50
2555	6110023,88	604822,92	2598	6111182,47	603567,08	2641	6111766,76	602146,94	486	15,253	6113327,08	600646,91
2556	6110037,96	604807,06	2599	6111215,56	603524,80	2642	6111766,85	602141,23	487	15,283	6113297,32	600645,38
2557	6110062,32	604779,51	2600	6111242,45	603492,36	2643	6111772,12	602097,09	488	15,311	6113269,20	600644,47
2558	6110089,40	604749,08	2601	6111262,72	603469,65	2644	6111773,74	602087,51	489	15,324	6113256,28	600644,15
2559	6110141,92	604690,09	2602	6111286,98	603443,66	2645	6111777,34	602073,15	490	15,337	6113242,68	600644,60
2560	6110179,60	604650,23	2603	6111316,97	603411,87	2646	6111780,24	602065,23	491	15,350	6113230,00	600646,32
2561	6110208,00	604620,30	2604	6111341,86	603382,81	2647	6111786,13	602052,73	492	15,361	6113219,57	600649,90
2562	6110226,38	604600,82	2605	6111357,73	603363,36	2648	6111792,86	602041,84	493	15,371	6113210,51	600654,25
2563	6110240,71	604586,07	2606	6111391,50	603328,12	2649	6111799,18	602033,94	494	15,383	6113200,54	600660,77
2564	6110263,27	604561,30	2607	6111411,99	603307,75	2650	6111809,03	602024,43	495	15,400	6113188,25	600671,57
2565	6110269,30	604556,34	2608	6111432,34	603285,72	2651	6111824,74	602013,16	496	15,441	6113158,83	600701,12
2566	6110281,54	604538,59	2609	6111457,24	603256,41	2652	6111838,87	602005,64	497	15,521	6113102,93	600758,44
2567	6110297,48	604525,99	2610	6111484,69	603223,64	2653	6111889,66	601984,05	498	15,579	6113062,57	600799,77
2568	6110308,01	604515,33	2611	6111499,00	603209,39	2654	6111914,35	601973,82	499	15,675	6112995,63	600868,28
2569	6110339,22	604478,14	2612	6111503,54	603203,86	2655	6111937,76	601965,16	500	15,729	6112958,30	600907,60
2570	6110378,29	604435,94	2613	6111520,70	603179,28	2656	6111966,76	601952,95	501	15,745	6112947,94	600919,59
2571	6110409,16	604403,03	2614	6111547,77	603141,04	2657	6111996,76	601939,71	502	15,766	6112935,72	600936,15
2572	6110446,63	604363,35	2615	6111562,01	603117,85	2658	6112024,79	601927,55	503	15,823	6112903,61	600984,18
2573	6110481,33	604326,03	2616	6111579,26	603088,47	2659	6112047,09	601917,38	504	15,877	6112873,53	601028,26
2574	6110527,82	604275,80	2617	6111597,71	603056,75	2660	6112069,26	601904,16	505	15,914	6112851,90	601058,79
2575	6110555,44	604246,14	2618	6111609,41	603040,62	2661	6112082,48	601893,85	506	15,975	6112816,66	601108,90
2576	6110584,73	604213,18	2619	6111634,42	602997,05	2662	6112094,23	601882,64	507	16,030	6112785,93	601154,17
2577	6110616,72	604176,70	2620	6111671,39	602937,50	2663	6112108,75	601867,21	508	16,041	6112779,37	601163,48



* 1 1 6 2 2 0 3 9 2 5 *

Kelio riba			Kelio riba			Kelio riba			Kelio ašis			
Taško Nr.	X	Y	Taško Nr.	X	Y	Taško Nr.	X	Y	Taško Nr.	Atskaitos taško km	X	Y
2664	6112137,76	601833,12	2707	6113293,99	600634,26	2750	6114547,67	600263,11	509	16,056	6112770,21	601175,06
2665	6112168,02	601796,60	2708	6113350,18	600636,70	2751	6114550,79	600260,28	510	16,070	6112760,74	601185,64
2666	6112194,09	601764,91	2709	6113370,90	600637,50	2752	6114552,77	600258,49	511	16,104	6112737,51	601209,46
2667	6112205,56	601751,24	2710	6113424,81	600639,75	2753	6114560,45	600248,46	512	16,140	6112712,01	601234,73
2668	6112216,83	601739,94	2711	6113480,45	600639,96	2754	6114566,60	600240,42	513	16,172	6112688,85	601257,17
2669	6112235,48	601718,18	2712	6113502,69	600640,05	2755	6114575,62	600228,64	514	16,214	6112658,60	601285,95
2670	6112240,94	601711,81	2713	6113530,47	600637,69	2756	6114581,38	600219,29	515	16,261	6112624,54	601318,75
2671	6112265,21	601679,99	2714	6113562,21	600632,97	2757	6114597,65	600200,73	516	16,318	6112583,39	601358,61
2672	6112274,55	601668,40	2715	6113590,83	600628,62	2758	6114613,24	600183,25	517	16,392	6112530,69	601410,10
2673	6112295,93	601644,25	2716	6113597,83	600629,94	2759	6114622,60	600177,69	518	16,399	6112525,32	601415,19
2674	6112318,56	601616,84	2717	6113606,17	600629,25	2760	6114626,18	600178,35	519	16,439	6112496,64	601443,35
2675	6112357,67	601569,15	2718	6113613,69	600624,81	2761	6114633,47	600170,08	520	16,501	6112452,44	601486,43
2676	6112374,22	601550,68	2719	6113667,15	600615,33	2762	6114632,15	600168,82	521	16,527	6112434,28	601504,19
2677	6112394,67	601529,39	2720	6113713,86	600608,72	2763	6114632,25	600163,58	522	16,555	6112414,00	601523,92
2678	6112426,04	601498,20	2721	6113771,35	600600,63	2764	6114638,96	600156,09	523	16,600	6112382,78	601556,05
2679	6112465,17	601460,46	2722	6113798,18	600597,71	2765	6114673,66	600117,31	524	16,633	6112361,08	601580,78
2680	6112489,22	601435,23	2723	6113830,89	600592,67	2766	6114678,42	600109,21	525	16,650	6112350,04	601593,88
2681	6112511,40	601413,36	2724	6113849,87	600591,22	2767	6114711,81	600071,63	526	16,705	6112314,94	601636,91
2682	6112534,70	601392,86	2725	6113862,97	600589,55	2768	6114727,49	600054,00	527	16,755	6112282,96	601675,39
2683	6112624,59	601305,33	2726	6113915,25	600579,89	2769	6114749,03	600029,48	528	16,844	6112226,48	601743,21
2684	6112651,07	601277,93	2727	6113982,28	600568,10	2770	6114770,73	600006,62	529	16,881	6112202,55	601771,95
2685	6112671,83	601258,25	2728	6114006,60	600556,37	2771	6114784,10	599990,17	530	16,922	6112176,51	601803,59
2686	6112705,35	601225,88	2729	6114014,96	600562,37	2772	6114798,19	599966,70	531	16,979	6112140,12	601847,94
2687	6112729,23	601202,22	2730	6114051,98	600554,67	2773	6114811,54	599933,78	532	17,003	6112124,94	601865,56
2688	6112771,76	601155,18	2731	6114088,05	600544,17	2774	6114820,13	599900,87	533	17,027	6112108,34	601883,87
2689	6112794,60	601121,41	2732	6114123,61	600531,12	2775	6114823,94	599866,18	534	17,043	6112097,25	601895,11
2690	6112819,16	601086,28	2733	6114156,23	600517,92	2776	6114823,19	599805,19	535	17,053	6112089,65	601902,20
2691	6112843,10	601052,22	2734	6114176,35	600509,54	2777	6114818,88	599748,48	536	17,064	6112081,52	601908,79
2692	6112868,62	601016,02	2735	6114201,53	600498,65	2778	6114821,32	599748,18	537	17,073	6112074,46	601914,07
2693	6112894,88	600977,51	2736	6114237,00	600482,24	2779	6114820,61	599736,02	538	17,083	6112065,37	601919,88
2694	6112912,07	600954,34	2737	6114267,59	600467,88	2780	6114822,77	599735,94	539	17,101	6112050,02	601928,35
2695	6112929,23	600928,28	2738	6114288,70	600457,45	2781	6114822,22	599731,24	540	17,120	6112032,37	601936,42
2696	6112953,91	600897,58	2739	6114309,32	600446,58	2782	6114820,39	599731,28	541	17,148	6112007,37	601947,14
2697	6113074,51	600773,92	2740	6114329,60	600435,02	2783	6114820,32	599729,67	542	17,157	6111998,44	601951,06
2698	6113095,26	600750,55	2741	6114354,80	600419,56	2784	6114817,18	599730,06	543	17,193	6111966,01	601965,47
2699	6113118,74	600726,46	2742	6114387,16	600397,95	2785	6114816,26	599724,59	544	17,219	6111941,85	601975,38
2700	6113151,16	600693,24	2743	6114434,06	600362,99	2786	6114816,79	599722,62	545	17,260	6111903,79	601990,68
2701	6113183,70	600660,65	2744	6114445,09	600356,53	2787	6114816,58	599720,16	546	17,281	6111884,69	601998,61
2702	6113198,30	600648,34	2745	6114461,71	600340,69	2788	6114820,28	599719,92	547	17,306	6111860,95	602007,96
2703	6113199,68	600635,21	2746	6114499,95	600305,63	2789	6114817,84	599700,13	548	17,325	6111843,63	602015,56
2704	6113220,87	600635,00	2747	6114507,13	600298,87	2790	6114816,86	599687,57	549	17,334	6111835,70	602019,61
2705	6113242,57	600633,60	2748	6114520,03	600287,63	2791	6114816,67	599681,00	550	17,342	6111828,37	602023,64
2706	6113262,36	600633,40	2749	6114535,58	600274,07	2792	6114815,84	599675,64	551	17,352	6111820,78	602029,02



* 1 1 6 2 2 0 3 9 2 5 *

Kelio riba			Kelio riba			Kelio riba			Kelio ašis			
Taško Nr.	X	Y	Taško Nr.	X	Y	Taško Nr.	X	Y	Taško Nr.	Atskaitos taško km	X	Y
2793	6114816,30	599639,20	2836	6115699,30	599216,69	2879	6117209,83	598482,71	552	17,363	6111812,32	602036,32
2794	6114817,32	599629,14	2837	6115725,99	599201,60	2880	6117262,60	598443,43	553	17,370	6111807,29	602041,37
2795	6114820,84	599600,52	2838	6115750,48	599184,98	2881	6117308,27	598409,19	554	17,380	6111801,05	602049,19
2796	6114821,93	599596,42	2839	6115768,72	599168,04	2882	6117346,46	598380,05	555	17,394	6111794,19	602060,94
2797	6114823,92	599590,39	2840	6115786,77	599147,12	2883	6117384,87	598352,88	556	17,409	6111787,88	602075,40
2798	6114825,38	599585,82	2841	6115809,78	599121,03	2884	6117586,61	598202,79	557	17,426	6111783,85	602091,53
2799	6114827,13	599581,19	2842	6115853,45	599072,76	2885	6117684,69	598130,04	558	17,449	6111780,79	602113,90
2800	6114829,08	599577,77	2843	6115898,04	599021,59	2886	6117720,67	598101,73	559	17,472	6111778,34	602136,85
2801	6114831,34	599574,68	2844	6115917,28	598998,64	2887	6117748,42	598078,83	560	17,484	6111776,87	602148,94
2802	6114833,18	599572,40	2845	6115946,47	598965,00	2888	6117765,25	598063,50	561	17,502	6111774,90	602167,08
2803	6114840,31	599569,67	2846	6115971,64	598936,09	2889	6117795,16	598035,18	562	17,543	6111770,25	602207,46
2804	6114858,38	599562,74	2847	6116004,22	598901,89	2890	6117829,42	598003,33	563	17,568	6111768,45	602232,33
2805	6114877,90	599555,23	2848	6116025,03	598886,42	2891	6117844,44	597990,02	564	17,584	6111767,19	602248,14
2806	6114885,14	599552,37	2849	6116040,30	598878,68	2892	6117865,02	597971,98	565	17,633	6111767,19	602297,44
2807	6114890,48	599549,29	2850	6116052,70	598874,25	2893	6117888,68	597949,78	566	17,667	6111767,30	602331,93
2808	6114902,43	599542,06	2851	6116074,39	598868,51	2894	6117901,13	597935,10	567	17,710	6111767,92	602374,37
2809	6114904,25	599541,06	2852	6116095,79	598866,37	2895	6117911,77	597917,67	568	17,745	6111769,46	602409,85
2810	6114909,63	599537,23	2853	6116119,45	598865,40	2896	6117923,36	597894,28	569	17,793	6111772,57	602457,21
2811	6114914,09	599534,11	2854	6116136,48	598865,30	2897	6117938,45	597860,70	570	17,844	6111776,83	602508,18
2812	6114913,95	599533,19	2855	6116169,91	598866,39	2898	6117965,75	597799,32	571	17,861	6111778,22	602524,78
2813	6114926,21	599522,76	2856	6116234,77	598867,99	2899	6117984,31	597757,79	572	17,887	6111779,60	602550,68
2814	6114925,22	599519,82	2857	6116267,04	598868,08	2900	6117998,47	597728,24	573	17,941	6111782,77	602605,25
2815	6114977,51	599487,34	2858	6116306,17	598866,55	2901	6118007,18	597711,90	574	17,971	6111784,19	602635,15
2816	6114994,82	599477,20	2859	6116385,10	598862,76	2902	6118018,51	597692,71	575	18,002	6111785,61	602666,38
2817	6115020,16	599462,25	2860	6116438,20	598860,02	2903	6118029,78	597674,71	576	18,022	6111785,10	602685,54
2818	6115039,79	599451,16	2861	6116455,62	598857,99	2904	6118048,77	597645,97	577	18,032	6111784,53	602695,95
2819	6115056,73	599442,42	2862	6116472,06	598854,98	2905	6118060,76	597628,88	578	18,040	6111783,44	602704,07
2820	6115077,77	599432,95	2863	6116493,11	598849,83	2906	6118072,77	597614,13	579	18,051	6111781,45	602714,73
2821	6115097,48	599424,99	2864	6116527,33	598839,09	2907	6118089,10	597599,86	580	18,064	6111777,85	602727,27
2822	6115136,58	599409,99	2865	6116558,16	598828,54	2908	6118102,09	597590,21	581	18,090	6111768,52	602751,09
2823	6115173,36	599396,41	2866	6116605,36	598812,57	2909	6118117,29	597580,26	582	18,115	6111758,47	602774,63
2824	6115195,05	599390,49	2867	6116686,03	598785,69	2910	6118132,10	597570,70	583	18,157	6111741,58	602812,43
2825	6115233,64	599378,20	2868	6116768,14	598757,08	2911	6118146,02	597561,94	584	18,198	6111724,17	602850,04
2826	6115288,73	599359,89	2869	6116811,76	598741,38	2912	6118180,93	597540,82	585	18,234	6111709,08	602882,81
2827	6115346,70	599341,46	2870	6116854,75	598725,80	2913	6118208,04	597524,47	586	18,270	6111693,66	602915,52
2828	6115411,04	599321,33	2871	6116894,97	598709,27	2914	6118251,19	597497,71	587	18,302	6111679,44	602943,67
2829	6115463,26	599304,82	2872	6116925,34	598692,28	2915	6118289,61	597471,96	588	18,337	6111661,77	602974,24
2830	6115503,13	599292,30	2873	6116949,30	598677,44	2916	6118298,21	597464,86	589	18,350	6111655,57	602985,48
2831	6115544,46	599279,30	2874	6117042,35	598608,42	2917	6118310,35	597453,09	590	18,390	6111634,39	603019,50
2832	6115592,28	599263,94	2875	6117074,20	598583,61	2918	6118325,81	597433,60	591	18,446	6111604,75	603067,33
2833	6115620,18	599254,54	2876	6117102,65	598563,30	2919	6118337,03	597413,22	592	18,477	6111588,76	603094,02
2834	6115637,79	599247,46	2877	6117130,67	598542,54	2920	6118353,95	597380,77	593	18,512	6111571,47	603123,46
2835	6115672,86	599230,45	2878	6117150,32	598526,71	2921	6118371,87	597345,34	594	18,543	6111554,93	603150,38



* 1 1 6 2 2 0 3 9 2 5 *

Kelio riba			Kelio riba			Kelio riba			Kelio ašis			
Taško Nr.	X	Y	Taško Nr.	X	Y	Taško Nr.	X	Y	Taško Nr.	Atskaitos taško km	X	Y
2922	6118388,36	597317,88	2965	6119496,95	596334,05	3008	6119702,89	595171,21	595	18,554	6111548,62	603159,72
2923	6118396,07	597307,00	2966	6119535,29	596307,84	3009	6119703,96	595161,16	596	18,580	6111534,06	603180,79
2924	6118417,92	597281,62	2967	6119553,65	596285,50	3010	6119705,05	595152,96	597	18,618	6111511,96	603211,39
2925	6118434,72	597262,97	2968	6119565,02	596263,49	3011	6119706,66	595145,06	598	18,662	6111483,85	603244,93
2926	6118454,19	597240,84	2969	6119570,32	596247,71	3012	6119710,34	595130,27	599	18,678	6111473,03	603257,78
2927	6118467,86	597222,15	2970	6119586,25	596191,81	3013	6119712,85	595122,98	600	18,726	6111440,82	603292,48
2928	6118483,33	597196,81	2971	6119600,01	596144,85	3014	6119718,15	595109,48	601	18,755	6111420,79	603313,55
2929	6118522,21	597128,89	2972	6119607,69	596118,65	3015	6119730,59	595079,11	602	18,795	6111392,44	603342,58
2930	6118531,56	597114,13	2973	6119616,73	596087,28	3016	6119754,43	595023,52	603	18,828	6111369,66	603366,56
2931	6118545,81	597092,84	2974	6119620,22	596070,93	3017	6119770,00	594986,76	604	18,854	6111352,56	603385,93
2932	6118552,53	597083,29	2975	6119621,61	596060,91	3018	6119783,67	594955,50	605	18,862	6111347,58	603391,27
2933	6118562,38	597070,15	2976	6119622,41	596048,20	3019	6119796,85	594923,65	606	18,886	6111330,88	603409,63
2934	6118568,50	597062,83	2977	6119622,49	596035,12	3020	6119807,09	594897,04	607	18,918	6111309,80	603433,20
2935	6118579,98	597051,85	2978	6119620,61	596010,72	3021	6119816,36	594873,49	608	18,968	6111276,89	603470,48
2936	6118587,61	597043,55	2979	6119615,87	595959,19	3022	6119821,62	594862,01	609	19,007	6111250,76	603499,57
2937	6118623,26	597005,19	2980	6119614,10	595939,24	3023	6119836,29	594836,40	610	19,027	6111237,74	603515,37
2938	6118649,00	596974,93	2981	6119612,15	595914,75	3024	6119856,01	594803,90	611	19,045	6111226,58	603529,06
2939	6118671,29	596946,12	2982	6119610,70	595894,18	3025	6119871,64	594776,09	612	19,080	6111204,13	603556,38
2940	6118690,66	596921,64	2983	6119608,70	595849,32	3026	6119889,06	594735,95	613	19,102	6111190,38	603572,88
2941	6118721,02	596882,79	2984	6119605,62	595772,63	3027	6119899,67	594708,59	614	19,140	6111165,11	603602,09
2942	6118749,56	596843,91	2985	6119602,71	595722,82	3028	6119914,34	594672,09	615	19,180	6111137,26	603630,76
2943	6118796,13	596779,45	2986	6119601,82	595702,27	3029	6119926,87	594641,70	616	19,209	6111117,10	603650,49
2944	6118816,87	596751,44	2987	6119601,89	595685,43	3030	6119946,63	594591,96	617	19,225	6111105,84	603661,78
2945	6118833,94	596731,36	2988	6119602,45	595677,62	3031	6119954,70	594568,25	618	19,245	6111092,19	603677,08
2946	6118853,52	596711,74	2989	6119604,61	595663,21	3032	6119965,01	594532,33	619	19,254	6111086,74	603683,60
2947	6118894,23	596675,26	2990	6119606,92	595652,44	3033	6119972,58	594505,99	620	19,285	6111068,60	603708,69
2948	6118914,21	596661,42	2991	6119610,88	595639,59	3034	6119978,50	594485,40	621	19,297	6111061,61	603718,71
2949	6118939,75	596647,06	2992	6119619,53	595619,03	3035	6119986,98	594459,17	622	19,308	6111054,79	603727,57
2950	6118990,90	596626,58	2993	6119643,94	595568,20	3036	6119992,32	594444,60	623	19,327	6111042,30	603741,73
2951	6119050,72	596609,12	2994	6119664,78	595528,33	3037	6119996,42	594437,06	624	19,338	6111034,15	603749,75
2952	6119084,81	596596,52	2995	6119681,86	595495,39	3038	6120010,74	594416,59	625	19,357	6111020,16	603761,99
2953	6119121,94	596573,79	2996	6119692,86	595473,16	3039	6120043,47	594364,86	626	19,374	6111007,25	603773,14
2954	6119157,73	596546,13	2997	6119697,42	595461,21	3040	6120072,00	594321,89	627	19,392	6110994,14	603785,15
2955	6119183,33	596526,08	2998	6119704,40	595437,58	3041	6120090,91	594294,31	628	19,421	6110972,50	603805,09
2956	6119211,95	596503,31	2999	6119708,27	595422,10	3042	6120121,62	594255,24	629	19,447	6110954,86	603823,71
2957	6119228,97	596490,10	3000	6119710,17	595408,65	3043	6120133,08	594239,67	630	19,515	6110908,64	603873,49
2958	6119241,62	596481,69	3001	6119711,63	595390,23	3044	6120157,71	594209,46	631	19,571	6110870,13	603914,28
2959	6119260,12	596467,69	3002	6119711,88	595369,19	3045	6120182,62	594175,51	632	19,618	6110837,65	603949,18
2960	6119279,33	596454,49	3003	6119710,20	595335,03	3046	6120205,13	594141,06	633	19,723	6110766,79	604025,97
2961	6119299,64	596441,69	3004	6119708,18	595300,32	3047	6120222,53	594113,51	634	19,789	6110722,31	604074,62
2962	6119337,84	596420,69	3005	6119705,54	595261,44	3048	6120242,53	594077,44	635	19,870	6110667,61	604134,99
2963	6119403,16	596385,86	3006	6119702,90	595217,55	3049	6120255,39	594054,71	636	19,914	6110639,31	604167,67
2964	6119422,98	596374,94	3007	6119702,46	595197,10	3050	6120265,56	594030,28	637	19,954	6110612,91	604197,84



* 1 1 6 2 2 0 3 9 2 5 *

Kelio riba			Kelio riba			Kelio riba			Kelio ašis			
Taško Nr.	X	Y	Taško Nr.	X	Y	Taško Nr.	X	Y	Taško Nr.	Atskaitos taško km	X	Y
3051	6120283,84	593982,52	3094	6120543,44	593094,28	3137	6121193,33	592163,40	638	20,006	6110578,01	604237,39
3052	6120299,73	593934,38	3095	6120553,32	593070,79	3138	6121215,47	592144,23	639	20,069	6110535,88	604283,28
3053	6120303,97	593917,38	3096	6120557,24	593061,11	3139	6121238,87	592122,99	640	20,077	6110530,19	604289,32
3054	6120309,63	593882,76	3097	6120564,93	593040,13	3140	6121269,24	592092,94	641	20,222	6110431,89	604395,32
3055	6120313,16	593849,40	3098	6120572,16	593017,20	3141	6121285,65	592075,42	642	20,325	6110361,61	604470,93
3056	6120315,35	593804,26	3099	6120575,35	593005,81	3142	6121301,63	592058,21	643	20,364	6110335,56	604500,57
3057	6120314,83	593797,03	3100	6120579,87	592985,02	3143	6121325,04	592031,85	644	20,415	6110300,40	604536,78
3058	6120317,16	593770,46	3101	6120584,01	592957,39	3144	6121346,75	592005,59	645	20,431	6110289,13	604549,25
3059	6120317,78	593752,40	3102	6120588,35	592923,07	3145	6121365,43	591980,02	646	20,454	6110273,89	604566,17
3060	6120323,50	593730,50	3103	6120592,60	592892,05	3146	6121381,19	591953,66	647	20,484	6110253,33	604587,35
3061	6120325,19	593721,37	3104	6120598,05	592852,53	3147	6121393,73	591926,83	648	20,520	6110228,58	604613,95
3062	6120326,95	593714,02	3105	6120602,70	592823,39	3148	6121404,51	591899,88	649	20,537	6110216,81	604626,05
3063	6120328,45	593708,87	3106	6120605,13	592811,00	3149	6121415,82	591868,53	650	20,628	6110153,83	604691,90
3064	6120331,93	593699,35	3107	6120607,92	592798,15	3150	6121422,51	591848,51	651	20,697	6110107,69	604743,25
3065	6120335,86	593690,69	3108	6120613,44	592781,11	3151	6121448,71	591770,79	652	20,739	6110079,71	604774,92
3066	6120339,14	593684,60	3109	6120619,00	592764,89	3152	6121454,70	591752,45	653	20,799	6110040,27	604819,15
3067	6120341,44	593680,77	3110	6120624,15	592752,89	3153	6121459,92	591727,34	654	20,823	6110024,17	604837,53
3068	6120346,21	593671,56	3111	6120629,45	592740,69	3154	6121461,86	591721,62	655	20,844	6110010,59	604852,78
3069	6120350,72	593666,49	3112	6120640,82	592720,65	3155	6121493,28	591629,33	656	20,859	6109999,60	604863,95
3070	6120362,21	593655,65	3113	6120650,20	592705,25	3156	6121497,66	591608,40	657	20,870	6109992,15	604871,46
3071	6120377,61	593646,95	3114	6120659,97	592693,83	3157	6121502,65	591589,69	658	20,880	6109983,72	604877,80
3072	6120395,70	593635,46	3115	6120695,33	592643,94				659	20,899	6109968,35	604888,17
3073	6120426,43	593617,91	3116	6120697,64	592640,68				660	20,920	6109949,63	604897,38
3074	6120456,97	593599,00	3117	6120724,18	592603,24				661	20,939	6109931,22	604904,09
3075	6120467,25	593590,82	3118	6120760,62	592552,25				662	20,957	6109913,63	604908,11
3076	6120468,59	593589,33	3119	6120795,43	592502,26				663	20,978	6109893,29	604911,66
3077	6120477,29	593577,96	3120	6120847,44	592427,54				664	20,989	6109882,05	604913,20
3078	6120482,58	593567,90	3121	6120868,39	592397,87				665	21,045	6109827,31	604921,19
3079	6120486,84	593557,18	3122	6120883,92	592379,07				666	21,109	6109763,83	604930,33
3080	6120492,47	593539,12	3123	6120897,08	592363,62				667	21,155	6109718,36	604937,23
3081	6120496,74	593522,24	3124	6120926,71	592331,23				668	21,162	6109710,74	604938,19
3082	6120498,77	593509,74	3125	6120960,50	592295,89				669	21,176	6109696,97	604939,81
3083	6120499,78	593499,18	3126	6120970,46	592286,88				670	21,189	6109684,72	604941,45
3084	6120498,59	593450,18	3127	6120998,60	592269,20				671	21,282	6109592,00	604954,23
3085	6120496,18	593397,56	3128	6121007,00	592264,18				672	21,317	6109558,11	604959,04
3086	6120493,28	593322,11	3129	6121020,67	592257,37				673	21,341	6109533,68	604963,51
3087	6120493,40	593263,57	3130	6121035,21	592251,02				674	21,361	6109514,34	604968,43
3088	6120494,10	593251,43	3131	6121053,44	592244,05				675	21,375	6109500,81	604972,38
3089	6120496,75	593227,22	3132	6121092,20	592228,60				676	21,400	6109477,45	604981,09
3090	6120498,62	593216,55	3133	6121121,24	592215,23				677	21,463	6109420,51	605006,06
3091	6120504,08	593194,19	3134	6121135,67	592207,46				678	21,517	6109370,64	605028,64
3092	6120515,25	593161,10	3135	6121150,58	592197,41				679	21,575	6109318,01	605051,45
3093	6120530,52	593124,85	3136	6121171,55	592181,17				680	21,618	6109278,31	605068,66



* 1 1 6 2 2 0 3 9 2 5 *

Kelio ašis			
Taško Nr.	Atskaitos taško km	X	Y
681	21,650	6109249,12	605080,85
682	21,674	6109226,99	605090,74
683	21,719	6109185,60	605108,48
684	21,746	6109159,91	605118,25
685	21,755	6109151,77	605121,45
686	21,770	6109137,85	605125,57
687	21,779	6109128,28	605128,07
688	21,789	6109118,93	605129,67
689	21,833	6109075,36	605135,50
690	21,896	6109012,90	605141,78
691	21,945	6108964,16	605146,62
692	21,993	6108916,10	605152,37
693	22,104	6108805,75	605166,24
694	22,121	6108788,60	605168,67
695	22,143	6108767,09	605171,72
696	22,172	6108738,12	605175,10
697	22,254	6108656,86	605184,93
698	22,272	6108639,74	605186,90
699	22,301	6108610,82	605190,07
700	22,309	6108602,46	605190,95
701	22,326	6108585,90	605192,83
702	22,343	6108568,70	605196,36
703	22,356	6108556,76	605199,31
704	22,389	6108525,75	605211,27
705	22,445	6108474,12	605233,25
706	22,477	6108444,52	605246,19
707	22,520	6108405,55	605263,24
708	22,561	6108367,69	605279,65
709	22,613	6108319,95	605300,95
710	22,745	6108200,17	605354,76
711	22,773	6108174,65	605366,54
712	22,812	6108138,72	605382,75
713	22,839	6108114,21	605394,44
714	22,879	6108078,87	605411,85
715	23,014	6107959,61	605475,83
716	23,087	6107895,36	605510,27
717	23,131	6107856,70	605530,54
718	23,141	6107847,66	605534,84
719	23,155	6107834,01	605540,54
720	23,165	6107824,48	605543,83
721	23,175	6107815,72	605546,28
722	23,196	6107795,32	605550,97
723	23,207	6107783,99	605553,69



Kelio ašis			
Taško Nr.	Atskaitos taško km	X	Y
724	23,213	6107778,13	605555,40
725	23,223	6107768,71	605558,62
726	23,232	6107760,87	605561,95
727	23,238	6107755,10	605564,96
728	23,248	6107747,20	605570,03
729	23,257	6107739,96	605575,80
730	23,271	6107730,52	605585,70
731	23,280	6107724,70	605593,05
732	23,296	6107715,90	605606,84
733	23,313	6107707,91	605621,93
734	23,333	6107700,30	605640,03
735	23,358	6107692,71	605663,37
736	23,394	6107682,62	605698,30
737	23,423	6107674,54	605725,91
738	23,442	6107668,84	605744,62
739	23,456	6107664,43	605757,73
740	23,470	6107659,17	605770,82
741	23,486	6107652,11	605785,16
742	23,498	6107645,81	605795,55
743	23,510	6107638,72	605805,11
744	23,522	6107630,44	605813,58
745	23,534	6107621,28	605821,08
746	23,547	6107610,36	605827,95
747	23,559	6107600,02	605833,52
748	23,571	6107588,64	605838,37
749	23,585	6107575,20	605843,08
750	23,629	6107532,96	605854,09
751	23,645	6107516,90	605858,34
752	23,701	6107463,09	605872,19
753	23,727	6107437,92	605878,46
754	23,782	6107384,27	605891,86
755	23,812	6107355,65	605899,09
756	23,838	6107330,62	605905,60
757	23,863	6107305,63	605912,25
758	23,887	6107282,77	605918,69
759	23,896	6107274,17	605921,51
760	23,910	6107260,94	605926,51
761	23,926	6107247,14	605933,36
762	23,947	6107229,30	605944,30
763	23,955	6107222,54	605948,53
764	23,976	6107205,08	605960,74
765	24,060	6107136,39	606009,00
766	24,068	6107130,14	606013,30



* 1 1 6 2 2 0 3 9 2 5 *

Kelio ašis			
Taško Nr.	Atskaitos taško km	X	Y
767	24,118	6107088,74	606042,02
768	24,140	6107070,52	606053,99
769	24,152	6107059,92	606060,51
770	24,161	6107052,35	606064,63
771	24,174	6107040,69	606069,83
772	24,184	6107030,42	606073,16
773	24,203	6107012,60	606077,24
774	24,218	6106997,54	606079,53
775	24,234	6106981,28	606080,88
776	24,274	6106941,05	606081,64
777	24,330	6106885,24	606081,26
778	24,405	6106810,49	606081,36
779	24,465	6106750,40	606081,44
780	24,543	6106672,33	606081,18
781	24,654	6106561,82	606081,14
782	24,665	6106550,78	606081,23
783	24,719	6106496,06	606081,35
784	24,771	6106444,58	606081,38
785	24,813	6106402,80	606081,36
786	24,851	6106364,09	606081,39
787	24,866	6106349,78	606081,55
788	24,879	6106336,27	606082,22
789	24,890	6106325,35	606083,33
790	24,902	6106313,84	606085,43
791	24,916	6106300,76	606089,39
792	24,929	6106288,02	606094,80
793	24,951	6106269,36	606105,57
794	24,992	6106234,26	606127,65
795	25,039	6106195,03	606153,01
796	25,049	6106187,11	606158,05
797	25,106	6106139,10	606188,86
798	25,152	6106100,27	606214,03
799	25,178	6106078,44	606227,76
800	25,202	6106057,98	606240,75
801	25,230	6106033,85	606256,03
802	25,249	6106018,45	606265,80
803	25,258	6106010,05	606270,27
804	25,268	6106000,87	606274,74
805	25,278	6105991,77	606278,24
806	25,289	6105980,98	606281,35
807	25,306	6105964,54	606284,34
808	25,317	6105953,98	606285,11
809	25,330	6105940,61	606284,93



Kelio ašis			
Taško Nr.	Atskaitos taško km	X	Y
810	25,344	6105926,73	606282,88
811	25,350	6105920,66	606281,48
812	25,356	6105915,12	606280,13
813	25,367	6105904,15	606277,26
814	25,395	6105877,91	606267,72
815	25,435	6105840,73	606252,86
816	25,456	6105821,00	606245,29
817	25,469	6105809,20	606241,66
818	25,478	6105799,99	606239,16
819	25,490	6105788,68	606237,11
820	25,510	6105768,65	606234,92
821	25,543	6105735,23	606233,31
822	25,559	6105719,87	606232,84
823	25,574	6105704,40	606232,83
824	25,594	6105684,87	606233,91
825	25,620	6105659,17	606236,67
826	25,654	6105625,52	606241,16
827	25,658	6105621,11	606241,73
828	25,694	6105585,73	606246,46
829	25,703	6105576,65	606247,68
830	25,762	6105518,40	606255,65
831	25,800	6105480,14	606260,71
832	25,829	6105452,06	606263,92
833	25,887	6105394,03	606271,05
834	25,912	6105369,14	606273,88
835	25,934	6105347,77	606277,44
836	25,939	6105342,60	606279,65
837	25,943	6105339,69	606281,69
838	25,951	6105335,10	606288,51
839	25,959	6105333,15	606295,72
840	25,964	6105333,17	606301,47
841	25,984	6105338,57	606320,36
842	25,999	6105343,75	606334,77
843	26,021	6105351,38	606354,60
844	26,030	6105356,01	606363,12
845	26,051	6105370,61	606378,40
846	26,060	6105376,82	606384,88
847	26,077	6105388,46	606396,14
848	26,092	6105399,46	606406,46
849	26,105	6105408,72	606415,87
850	26,156	6105445,37	606451,25
851	26,169	6105455,54	606460,28
852	26,199	6105477,75	606480,03



Kelio ašis			
Taško Nr.	Atskaitos taško km	X	Y
853	26,231	6105501,43	606501,46
854	26,246	6105512,29	606511,24
855	26,253	6105517,82	606516,52
856	26,287	6105542,81	606538,93
857	26,329	6105574,35	606566,67
858	26,360	6105597,93	606587,08
859	26,384	6105616,08	606602,25
860	26,426	6105648,51	606628,91
861	26,445	6105663,51	606641,54
862	26,469	6105681,64	606656,92
863	26,512	6105714,87	606684,61
864	26,568	6105757,44	606720,01
865	26,605	6105785,92	606744,08
866	26,627	6105802,68	606758,53
867	26,689	6105849,89	606797,87
868	26,756	6105902,88	606840,18
869	26,811	6105945,91	606874,49
870	26,862	6105985,68	606905,14
871	26,891	6106008,97	606922,30
872	26,916	6106030,04	606937,06
873	26,925	6106037,27	606941,77
874	26,942	6106051,95	606950,67
875	26,975	6106080,77	606966,54
876	27,005	6106107,85	606979,72
877	27,033	6106133,43	606991,35
878	27,039	6106139,07	606993,59
879	27,053	6106151,93	606999,05
880	27,100	6106194,81	607016,95
881	27,113	6106206,94	607021,79
882	27,177	6106266,16	607045,67
883	27,207	6106294,67	607057,15
884	27,270	6106353,14	607080,29
885	27,329	6106408,23	607101,70
886	27,346	6106423,28	607107,66
887	27,386	6106460,72	607122,52
888	27,414	6106486,80	607133,52
889	27,436	6106506,08	607142,88
890	27,448	6106516,76	607148,68
891	27,459	6106526,66	607154,24
892	27,467	6106533,44	607158,47
893	27,475	6106539,82	607162,75
894	27,490	6106552,13	607172,12
895	27,514	6106569,90	607187,34



* 1 1 6 2 2 0 3 9 2 5 *

Kelio ašis			
Taško Nr.	Atskaitos taško km	X	Y
896	27,531	6106582,02	607199,31
897	27,558	6106600,50	607219,46
898	27,579	6106614,52	607235,54
899	27,621	6106641,56	607267,52
900	27,660	6106666,83	607297,59
901	27,696	6106689,62	607324,19
902	27,744	6106720,86	607360,84
903	27,792	6106752,25	607398,21
904	27,814	6106765,86	607415,15
905	27,851	6106789,63	607443,90
906	27,893	6106815,56	607475,73
907	27,922	6106834,43	607498,75
908	27,954	6106854,70	607523,49
909	27,965	6106861,19	607531,50
910	27,987	6106875,30	607548,99
911	28,019	6106895,36	607574,12
912	28,035	6106904,69	607587,16
913	28,055	6106915,16	607604,32
914	28,079	6106925,59	607625,30
915	28,116	6106941,03	607659,31
916	28,140	6106949,69	607681,27
917	28,158	6106954,60	607699,04
918	28,173	6106956,94	607713,82
919	28,188	6106957,84	607728,46
920	28,201	6106957,57	607741,55
921	28,216	6106956,39	607756,55
922	28,225	6106955,40	607765,77
923	28,239	6106953,18	607779,32
924	28,253	6106950,20	607792,54
925	28,266	6106945,81	607804,80
926	28,278	6106939,44	607815,69
927	28,283	6106936,40	607819,87
928	28,289	6106932,72	607824,59
929	28,303	6106923,20	607834,93
930	28,323	6106908,82	607847,57
931	28,348	6106888,09	607861,78
932	28,367	6106872,03	607871,71
933	28,387	6106853,49	607880,19
934	28,405	6106836,39	607886,55
935	28,422	6106819,88	607891,69
936	28,450	6106793,44	607899,12
937	28,486	6106758,01	607907,93
938	28,502	6106742,27	607910,48



Kelio ašis			
Taško Nr.	Atskaitos taško km	X	Y
939	28,526	6106718,97	607912,61
940	28,553	6106691,91	607913,34
941	28,582	6106662,40	607912,92
942	28,612	6106633,21	607912,49
943	28,677	6106567,73	607912,37
944	28,742	6106503,12	607913,19
945	28,777	6106467,84	607914,25
946	28,843	6106401,58	607914,91
947	28,956	6106289,13	607914,27
948	28,976	6106268,93	607914,25
949	28,994	6106250,85	607913,96
950	29,074	6106170,70	607913,99
951	29,130	6106114,43	607913,82
952	29,183	6106061,45	607914,53
953	29,247	6105997,52	607914,96
954	29,269	6105976,13	607915,47
955	29,282	6105962,98	607916,27
956	29,295	6105950,21	607917,94
957	29,312	6105933,24	607921,35
958	29,340	6105906,57	607928,43
959	29,375	6105873,02	607939,08
960	29,425	6105825,61	607954,25
961	29,498	6105755,69	607975,99
962	29,558	6105697,86	607994,35
963	29,613	6105646,42	608011,63
964	29,631	6105629,55	608017,23
965	29,638	6105622,75	608019,42
966	29,660	6105601,76	608026,47
967	29,725	6105539,77	608046,86
968	29,763	6105504,07	608058,97
969	29,769	6105498,08	608060,94
970	29,799	6105469,35	608070,44
971	29,848	6105422,91	608086,05
972	29,870	6105402,87	608092,91
973	29,908	6105366,50	608105,59
974	29,972	6105305,81	608126,50
975	30,039	6105242,15	608147,40
976	30,101	6105183,24	608167,38
977	30,141	6105145,51	608180,72
978	30,193	6105096,51	608197,35
979	30,248	6105044,61	608215,00
980	30,271	6105022,44	608221,95
981	30,287	6105007,27	608226,28



Kelio ašis			
Taško Nr.	Atskaitos taško km	X	Y
982	30,305	6104990,22	608230,50
983	30,323	6104972,38	608233,97
984	30,335	6104960,28	608235,23
985	30,356	6104939,37	608236,64
986	30,371	6104924,59	608236,65
987	30,415	6104880,18	608234,93
988	30,498	6104797,53	608231,22
989	30,550	6104745,75	608228,91
990	30,645	6104650,77	608224,88
991	30,706	6104589,68	608222,11
992	30,743	6104552,64	608220,38
993	30,834	6104461,65	608215,73
994	30,877	6104418,79	608213,81
995	30,951	6104344,67	608210,77
996	31,044	6104251,71	608206,76
997	31,166	6104130,50	608201,08
998	31,171	6104124,59	608200,62
999	31,236	6104059,95	608197,84
1000	31,315	6103981,21	608193,66
1001	31,349	6103947,06	608192,34
1002	31,382	6103914,70	608191,80
1003	31,404	6103892,15	608191,23
1004	31,409	6103886,82	608191,38
1005	31,417	6103879,65	608191,94
1006	31,423	6103873,54	608192,87
1007	31,429	6103867,52	608194,62
1008	31,437	6103860,59	608197,98
1009	31,445	6103854,42	608202,95
1010	31,451	6103850,09	608207,83
1011	31,459	6103845,64	608214,14
1012	31,468	6103841,07	608221,70
1013	31,484	6103833,33	608236,20
1014	31,504	6103825,71	608254,78
1015	31,510	6103823,87	608260,09
1016	31,537	6103814,34	608285,67
1017	31,568	6103804,73	608315,03
1018	31,620	6103789,22	608365,03
1019	31,663	6103776,04	608405,73
1020	31,679	6103771,29	608420,20
1021	31,699	6103765,00	608439,70
1022	31,717	6103759,20	608457,19
1023	31,730	6103755,28	608469,45
1024	31,749	6103749,33	608487,00



* 1 1 6 2 2 0 3 9 2 5 *

Kelio ašis			
Taško Nr.	Atskaitos taško km	X	Y
1025	31,762	6103744,46	608498,72
1026	31,771	6103740,47	608507,83
1027	31,790	6103731,70	608524,30
1028	31,810	6103723,06	608541,93
1029	31,848	6103704,52	608575,40
1030	31,868	6103694,97	608593,35
1031	31,894	6103683,13	608615,64
1032	31,906	6103677,55	608626,41
1033	31,909	6103675,80	608629,69
1034	31,942	6103660,83	608658,06
1035	31,962	6103651,08	608676,37
1036	31,997	6103635,34	608707,05
1037	32,060	6103605,97	608763,01
1038	32,102	6103586,23	608800,10
1039	32,136	6103569,99	608830,32
1040	32,146	6103565,49	608838,85
1041	32,182	6103548,34	608870,50
1042	32,205	6103537,64	608890,60
1043	32,225	6103527,85	608908,64
1044	32,240	6103520,46	608921,99
1045	32,265	6103508,38	608943,88
1046	32,296	6103493,76	608970,22
1047	32,357	6103464,94	609024,04
1048	32,394	6103447,27	609057,52
1049	32,438	6103426,69	609095,51
1050	32,485	6103404,37	609137,14
1051	32,535	6103380,60	609180,79
1052	32,594	6103352,31	609233,14
1053	32,664	6103319,73	609295,12
1054	32,720	6103293,67	609343,95
1055	32,759	6103274,96	609378,42
1056	32,807	6103252,10	609421,01
1057	32,868	6103224,03	609475,00
1058	32,874	6103221,17	609480,36
1059	32,935	6103192,66	609534,67
1060	32,972	6103175,42	609566,52
1061	33,032	6103146,77	609619,99
1062	33,053	6103136,86	609638,67
1063	33,096	6103116,62	609675,93
1064	33,127	6103101,52	609703,34
1065	33,147	6103091,99	609720,95
1066	33,177	6103077,94	609747,39
1067	33,213	6103060,48	609779,35



Kelio ašis			
Taško Nr.	Atskaitos taško km	X	Y
1068	33,227	6103053,51	609790,85
1069	33,241	6103045,34	609802,81
1070	33,253	6103038,01	609811,74
1071	33,268	6103027,50	609821,93
1072	33,286	6103013,38	609834,50
1073	33,322	6102985,23	609856,11
1074	33,375	6102942,32	609887,36
1075	33,410	6102914,12	609907,85
1076	33,438	6102891,84	609924,26
1077	33,439	6102890,39	609925,38
1078	33,464	6102870,70	609940,16
1079	33,520	6102826,04	609973,19
1080	33,535	6102813,79	609982,09
1081	33,578	6102779,11	610007,43
1082	33,601	6102760,51	610021,80
1083	33,642	6102729,15	610048,48
1084	33,672	6102707,19	610068,21
1085	33,718	6102673,11	610099,14
1086	33,759	6102642,51	610127,07
1087	33,790	6102619,78	610147,95
1088	33,829	6102591,00	610174,65
1089	33,861	6102567,42	610196,29
1090	33,897	6102540,84	610220,18
1091	33,933	6102513,26	610243,77
1092	33,963	6102489,77	610261,99
1093	33,979	6102476,90	610270,89
1094	33,990	6102467,29	610276,63
1095	34,000	6102457,94	610280,94
1096	34,006	6102452,49	610282,85
1097	34,012	6102446,83	610283,49
1098	34,017	6102441,58	610283,81
1099	34,022	6102436,53	610283,39
1100	34,027	6102431,33	610282,40
1101	34,038	6102421,65	610278,45
1102	34,061	6102401,00	610267,63
1103	34,098	6102368,85	610249,11
1104	34,145	6102328,60	610226,11
1105	34,195	6102284,54	610201,31
1106	34,230	6102254,39	610184,36
1107	34,288	6102203,90	610155,36
1108	34,323	6102173,81	610138,11
1109	34,358	6102142,84	610120,64
1110	34,388	6102116,63	610106,31



Kelio ašis			
Taško Nr.	Atskaitos taško km	X	Y
1111	34,406	6102100,94	610098,04
1112	34,426	6102082,04	610090,64
1113	34,457	6102052,47	610080,56
1114	34,490	6102021,06	610070,70
1115	34,541	6101972,43	610056,24
1116	34,604	6101912,34	610038,50
1117	34,681	6101838,06	610015,76
1118	34,716	6101805,09	610005,66
1119	34,736	6101785,92	609999,84
1120	34,771	6101752,88	609989,59
1121	34,782	6101741,80	609985,99
1122	34,818	6101707,50	609974,91
1123	34,847	6101680,12	609966,39
1124	34,898	6101630,90	609950,88
1125	34,956	6101576,55	609933,40
1126	34,992	6101541,84	609922,23
1127	35,007	6101527,49	609917,61
1128	35,022	6101513,21	609913,63
1129	35,026	6101509,53	609912,83
1130	35,035	6101500,92	609911,03
1131	35,042	6101493,56	609909,73
1132	35,050	6101485,28	609908,69
1133	35,058	6101477,52	609908,39
1134	35,069	6101466,48	609908,89
1135	35,076	6101460,16	609909,85
1136	35,087	6101448,85	609912,55
1137	35,102	6101435,36	609917,48
1138	35,112	6101425,83	609921,66
1139	35,124	6101415,19	609927,07



MB "Kadastriniai.lt", kodas: 303572867, adresas: Vilnius, Laisv s pr. 60
 Matininkas(-) GEDIMINAS ŠPIKLYS, kvalifikacijos pažym jimo Nr. 2M-M-849, el. pašto adresas (-ai):
 gediminas.spik@gmail.com; info@kadastriniai.lt, tel.: + 370 620 311 93

KELIO / GATV S IR JO SUD TINI DALI KADASTRO DUOMENYS

Adresas	Mol t r. sav. Mol t r. sav. teritorija /		
Paskirtis	Keli		
Pavadinimas	Valstybin s reikšm s krašto kelias Nr. 173 Mol tai - Pabrad		
Žym jimas plane	1-1139		
Kadastro duomen nustatymo data	2023-12-29		
Statybos b kl	Unikalus numeris	4400-4129-9434	

Statybos pradžios metai:	1967	Kelio Nr.:	173
Statybos pabaigos metai:	1967	Kelio ruožas:	1,829-35,124
Rekonstravimo pradžios metai:		Ilgis: km	33,295
Rekonstravimo pabaigos metai:		Kelio reikšm :	Valstybin s
Kap. remonto pradžios metai:	2023	Kelio kategorija:	III
Kap. remonto pabaigos metai:	2023	Statinio kategorija:	Ypatingasis
Papr. remonto pradžios metai:	2000	Baigtumo procentas: %	100
Papr. remonto pabaigos metai:	2005		

Kelias, kelio sud tin s dalys	Mato vienetas	Kiekis
1	2	3
Kelio važiuojamoji dalis su atitvarais 1-3	kv. m	139,99
Kelio važiuojamoji dalis su atitvarais 1-3	km	0,039
Važiuojamoji kelio dalis 3-53	km	1,536
Važiuojamoji kelio dalis su atitvarais 53-56	km	0,146
Važiuojamoji kelio dalis 56-84	km	0,612
Važiuojamoji kelio dalis su atitvarais 84-92	km	0,086
Važiuojamoji kelio dalis 92-169	km	2,056
Važiuojamoji kelio dalis 169-172	km	0,111
Kelio važiuojamoji dalis su atitvarais 172-177	km	0,110
Važiuojamoji kelio dalis 177-245	km	1,779
Važiuojamoji kelio dalis 245-340	km	2,710
Važiuojamoji kelio dalis 340-379	km	1,328
Važiuojamoji kelio dalis 379-403	km	0,739
Važiuojamoji kelio dalis 403-415	km	0,198
Važiuojamoji kelio dalis 415-439	km	0,430
Kelio važiuojamoji dalis su atitvarais 439-441	km	0,092
Kelio važiuojamoji dalis su atitvarais ir tiltu 441-443	km	0,016
Važiuojamoji kelio dalis su atitvarais 443-448	km	0,129
Važiuojamoji kelio dalis 448-459	km	0,368



* 1 1 6 2 3 6 9 8 4 8 *

1	2	3
Važiuojamoji kelio dalis 459-491	km	1,036
Važiuojamoji kelio dalis 491-572	km	2,537
Važiuojamoji kelio dalis 572-581	km	0,203
Važiuojamoji kelio dalis su atitvarais 581--584	km	0,108
Važiuojamoji kelio dalis 584-585	km	0,036
Važiuojamoji kelio dalis su atitvarais 585-588	km	0,103
Važiuojamoji kelio dalis 588-596	km	0,243
Važiuojamoji kelio dalis su atitvarais 596-598	km	0,082
Važiuojamoji kelio dalis 598-616	km	0,547
Važiuojamoji kelio dalis su atitvarais 616-621	km	0,088
Važiuojamoji kelio dalis 621-640	km	0,780
Važiuojamoji kelio dalis su atitvarais 640-645	km	0,354
Važiuojamoji kelio dalis 645-654	km	0,392
Važiuojamoji kelio dalis su atitvarais 654-664	km	0,166
Važiuojamoji kelio dalis 664-681	km	0,661
Važiuojamoji kelio dalis su atitvarais 681-684	km	0,096
Važiuojamoji kelio dalis 684-690	km	0,150
Važiuojamoji kelio dalis su atitvarais 690-692	km	0,097
Važiuojamoji kelio dalis 692-695	km	0,150
Važiuojamoji kelio dalis su atitvarais 695-699	km	0,158
Važiuojamoji kelio dalis 699-706	km	0,176
Važiuojamoji kelio dalis su atitvarais 706-708	km	0,084
Važiuojamoji kelio dalis 708-711	km	0,212
Važiuojamoji kelio dalis su atitvarais 711-714	km	0,106
Važiuojamoji kelio dalis 714-715	km	0,135
Važiuojamoji kelio dalis 715-717	km	0,117
Važiuojamoji kelio dalis 717-862	km	3,339
Važiuojamoji kelio dalis su atitvarais 862-866	km	0,158
Važiuojamoji kelio dalis 866-876	km	0,378
Važiuojamoji kelio dalis 876-924	km	1,247
Kelio važiuojamoji dalis su atitvarais 924-942	km	0,359
Važiuojamoji kelio dalis 942-1079	km	4,908
Važiuojamoji kelio dalis 1079-1139	km	1,604
Tiltas 442	kv. m	139,99
Transporto apskaitos renginys 278	vnt.	1
Sankryža (Kelias Nr.2810) 101	vnt.	1
Sankryža (Alksni g.) 364	vnt.	1
Sankryža (Kelias Nr.2816) 388	vnt.	1
Sankryža (Kelias Nr.2832) 492	vnt.	1
Sankryža (Išnar g.) 509	vnt.	1



* 1 1 6 2 3 6 9 8 4 8 *

1	2	3
Sankryža 580	vnt.	1
Sankryža (Bij n g.) 796	vnt.	1
Sankryža (Lanko g.) 799	vnt.	1
Sankryža (Griaužini g.) 822	vnt.	1
Sankryža 838	vnt.	1
Sankryža (Aušros g.) 860	vnt.	1
Sankryža (Naujoji g.) 871	vnt.	1
Sankryža (Kelias Nr.4428) 903	vnt.	1
Sankryža (Senoji g.) 1015	vnt.	1
Sankryža (Girini g.) 1068	vnt.	1
Peronas 30	vnt.	1
Peronas 33	vnt.	1
Peronas 103	vnt.	1
Peronas 106	vnt.	1
Peronas 262	vnt.	1
Peronas 266	vnt.	1
Peronas 324	vnt.	1
Peronas 327	vnt.	1
Peronas 397	vnt.	1
Peronas 400	vnt.	1
Peronas 473	vnt.	1
Peronas 477	vnt.	1
Peronas 564	vnt.	1
Peronas 566	vnt.	1
Peronas 645	vnt.	1
Peronas 648	vnt.	1
Peronas 693	vnt.	1
Peronas 698	vnt.	1
Peronas 752	vnt.	1
Peronas 756	vnt.	1
Peronas 847	vnt.	1
Peronas 850	vnt.	1
Peronas 905	vnt.	1
Peronas 907	vnt.	1
Peronas 969	vnt.	1
Peronas 971	vnt.	1
Peronas 1018	vnt.	1
Peronas 1022	vnt.	1
Peronas 1063	vnt.	1
važiavimas,nuovaža 5	vnt.	1



1	2	3
važiavimas,nuovaža 11	vnt.	1
važiavimas,nuovaža 12	vnt.	1
važiavimas,nuovaža 21	vnt.	1
važiavimas,nuovaža 26	vnt.	1
važiavimas,nuovaža 32	vnt.	1
važiavimas,nuovaža 36	vnt.	1
važiavimas,nuovaža 42	vnt.	1
važiavimas,nuovaža 43	vnt.	1
važiavimas,nuovaža 44	vnt.	1
važiavimas,nuovaža 52	vnt.	1
važiavimas,nuovaža 57	vnt.	1
važiavimas,nuovaža 69	vnt.	1
važiavimas,nuovaža 74	vnt.	1
važiavimas,nuovaža 81	vnt.	1
važiavimas,nuovaža 83	vnt.	1
važiavimas,nuovaža 96	vnt.	1
važiavimas,nuovaža 96	vnt.	1
važiavimas,nuovaža 102	vnt.	1
važiavimas,nuovaža 110	vnt.	1
važiavimas,nuovaža 117	vnt.	1
važiavimas,nuovaža 128	vnt.	1
važiavimas,nuovaža 136	vnt.	1
važiavimas,nuovaža 162	vnt.	1
važiavimas,nuovaža 173	vnt.	1
važiavimas,nuovaža 180	vnt.	1
važiavimas,nuovaža 195	vnt.	1
važiavimas,nuovaža 197	vnt.	1
važiavimas,nuovaža 206	vnt.	1
važiavimas,nuovaža 235	vnt.	1
važiavimas,nuovaža 238	vnt.	1
važiavimas,nuovaža 242	vnt.	1
važiavimas,nuovaža 248	vnt.	1
važiavimas,nuovaža 250	vnt.	1
važiavimas,nuovaža 250	vnt.	1
važiavimas,nuovaža 264	vnt.	1
važiavimas,nuovaža 264	vnt.	1
važiavimas,nuovaža 279	vnt.	1
važiavimas,nuovaža 299	vnt.	1
važiavimas,nuovaža 304	vnt.	1
važiavimas,nuovaža 305	vnt.	1



* 1 1 6 2 3 6 9 8 4 8 *

1	2	3
važiavimas,nuovaža 306	vnt.	1
važiavimas,nuovaža 309	vnt.	1
važiavimas,nuovaža 317	vnt.	1
važiavimas,nuovaža 319	vnt.	1
važiavimas,nuovaža 322	vnt.	1
važiavimas,nuovaža 323	vnt.	1
važiavimas,nuovaža 324	vnt.	1
važiavimas,nuovaža 334	vnt.	1
važiavimas,nuovaža 334	vnt.	1
važiavimas,nuovaža 344	vnt.	1
važiavimas,nuovaža 351	vnt.	1
važiavimas,nuovaža 351	vnt.	1
važiavimas,nuovaža 363	vnt.	1
važiavimas,nuovaža 367	vnt.	1
važiavimas,nuovaža 381	vnt.	1
važiavimas,nuovaža 383	vnt.	1
važiavimas,nuovaža 384	vnt.	1
važiavimas,nuovaža 386	vnt.	1
važiavimas,nuovaža 392	vnt.	1
važiavimas,nuovaža 393	vnt.	1
važiavimas,nuovaža 394	vnt.	1
važiavimas,nuovaža 396	vnt.	1
važiavimas,nuovaža 401	vnt.	1
važiavimas,nuovaža 402	vnt.	1
važiavimas,nuovaža 417	vnt.	1
važiavimas,nuovaža 432	vnt.	1
važiavimas,nuovaža 436	vnt.	1
važiavimas,nuovaža 449	vnt.	1
važiavimas,nuovaža 450	vnt.	1
važiavimas,nuovaža 460	vnt.	1
važiavimas,nuovaža 468	vnt.	1
važiavimas,nuovaža 471	vnt.	1
važiavimas,nuovaža 472	vnt.	1
važiavimas,nuovaža 474	vnt.	1
važiavimas,nuovaža 475	vnt.	1
važiavimas,nuovaža 476	vnt.	1
važiavimas,nuovaža 486	vnt.	1
važiavimas,nuovaža 487	vnt.	1
važiavimas,nuovaža 504	vnt.	1
važiavimas,nuovaža 507	vnt.	1



* 1 1 6 2 3 6 9 8 4 8 *

1	2	3
važiavimas,nuovaža 517	vnt.	1
važiavimas,nuovaža 518	vnt.	1
važiavimas,nuovaža 525	vnt.	1
važiavimas,nuovaža 525	vnt.	1
važiavimas,nuovaža 531	vnt.	1
važiavimas,nuovaža 542	vnt.	1
važiavimas,nuovaža 543	vnt.	1
važiavimas,nuovaža 545	vnt.	1
važiavimas,nuovaža 549	vnt.	1
važiavimas,nuovaža 554	vnt.	1
važiavimas,nuovaža 557	vnt.	1
važiavimas,nuovaža 559	vnt.	1
važiavimas,nuovaža 560	vnt.	1
važiavimas,nuovaža 562	vnt.	1
važiavimas,nuovaža 563	vnt.	1
važiavimas,nuovaža 567	vnt.	1
važiavimas,nuovaža 568	vnt.	1
važiavimas,nuovaža 569	vnt.	1
važiavimas,nuovaža 570	vnt.	1
važiavimas,nuovaža 571	vnt.	1
važiavimas,nuovaža 577	vnt.	1
važiavimas,nuovaža 578	vnt.	1
važiavimas,nuovaža 587	vnt.	1
važiavimas,nuovaža 596	vnt.	1
važiavimas,nuovaža 600	vnt.	1
važiavimas,nuovaža 604	vnt.	1
važiavimas,nuovaža 605	vnt.	1
važiavimas,nuovaža 611	vnt.	1
važiavimas,nuovaža 620	vnt.	1
važiavimas,nuovaža 625	vnt.	1
važiavimas,nuovaža 629	vnt.	1
važiavimas,nuovaža 630	vnt.	1
važiavimas,nuovaža 630	vnt.	1
važiavimas,nuovaža 638	vnt.	1
važiavimas,nuovaža 639	vnt.	1
važiavimas,nuovaža 640	vnt.	1
važiavimas,nuovaža 646	vnt.	1
važiavimas,nuovaža 647	vnt.	1
važiavimas,nuovaža 650	vnt.	1
važiavimas,nuovaža 667	vnt.	1



* 1 1 6 2 3 6 9 8 4 8 *

1	2	3
važiavimas,nuovaža 668	vnt.	1
važiavimas,nuovaža 670	vnt.	1
važiavimas,nuovaža 679	vnt.	1
važiavimas,nuovaža 681	vnt.	1
važiavimas,nuovaža 685	vnt.	1
važiavimas,nuovaža 687	vnt.	1
važiavimas,nuovaža 699	vnt.	1
važiavimas,nuovaža 699	vnt.	1
važiavimas,nuovaža 705	vnt.	1
važiavimas,nuovaža 709	vnt.	1
važiavimas,nuovaža 710	vnt.	1
važiavimas,nuovaža 712	vnt.	1
važiavimas,nuovaža 715	vnt.	1
važiavimas,nuovaža 735	vnt.	1
važiavimas,nuovaža 737	vnt.	1
važiavimas,nuovaža 750	vnt.	1
važiavimas,nuovaža 759	vnt.	1
važiavimas,nuovaža 759	vnt.	1
važiavimas,nuovaža 765	vnt.	1
važiavimas,nuovaža 766	vnt.	1
važiavimas,nuovaža 768	vnt.	1
važiavimas,nuovaža 779	vnt.	1
važiavimas,nuovaža 781	vnt.	1
važiavimas,nuovaža 783	vnt.	1
važiavimas,nuovaža 784	vnt.	1
važiavimas,nuovaža 798	vnt.	1
važiavimas,nuovaža 799	vnt.	1
važiavimas,nuovaža 801	vnt.	1
važiavimas,nuovaža 802	vnt.	1
važiavimas,nuovaža 807	vnt.	1
važiavimas,nuovaža 811	vnt.	1
važiavimas,nuovaža 812	vnt.	1
važiavimas,nuovaža 817	vnt.	1
važiavimas,nuovaža 817	vnt.	1
važiavimas,nuovaža 824	vnt.	1
važiavimas,nuovaža 825	vnt.	1
važiavimas,nuovaža 826	vnt.	1
važiavimas,nuovaža 828	vnt.	1
važiavimas,nuovaža 830	vnt.	1
važiavimas,nuovaža 832	vnt.	1



* 1 1 6 2 3 6 9 8 4 8 *

1	2	3
važiavimas,nuovaža 832	vnt.	1
važiavimas,nuovaža 834	vnt.	1
važiavimas,nuovaža 836	vnt.	1
važiavimas,nuovaža 842	vnt.	1
važiavimas,nuovaža 845	vnt.	1
važiavimas,nuovaža 845	vnt.	1
važiavimas,nuovaža 849	vnt.	1
važiavimas,nuovaža 852	vnt.	1
važiavimas,nuovaža 853	vnt.	1
važiavimas,nuovaža 854	vnt.	1
važiavimas,nuovaža 855	vnt.	1
važiavimas,nuovaža 856	vnt.	1
važiavimas,nuovaža 867	vnt.	1
važiavimas,nuovaža 871	vnt.	1
važiavimas,nuovaža 872	vnt.	1
važiavimas,nuovaža 878	vnt.	1
važiavimas,nuovaža 879	vnt.	1
važiavimas,nuovaža 881	vnt.	1
važiavimas,nuovaža 883	vnt.	1
važiavimas,nuovaža 884	vnt.	1
važiavimas,nuovaža 885	vnt.	1
važiavimas,nuovaža 886	vnt.	1
važiavimas,nuovaža 889	vnt.	1
važiavimas,nuovaža 891	vnt.	1
važiavimas,nuovaža 893	vnt.	1
važiavimas,nuovaža 898	vnt.	1
važiavimas,nuovaža 901	vnt.	1
važiavimas,nuovaža 903	vnt.	1
važiavimas,nuovaža 906	vnt.	1
važiavimas,nuovaža 909	vnt.	1
važiavimas,nuovaža 910	vnt.	1
važiavimas,nuovaža 945	vnt.	1
važiavimas,nuovaža 948	vnt.	1
važiavimas,nuovaža 949	vnt.	1
važiavimas,nuovaža 951	vnt.	1
važiavimas,nuovaža 961	vnt.	1
važiavimas,nuovaža 963	vnt.	1
važiavimas,nuovaža 963	vnt.	1
važiavimas,nuovaža 965	vnt.	1
važiavimas,nuovaža 968	vnt.	1



* 1 1 6 2 3 6 9 8 4 8 *

1	2	3
važiavimas,nuovaža 986	vnt.	1
važiavimas,nuovaža 997	vnt.	1
važiavimas,nuovaža 1000	vnt.	1
važiavimas,nuovaža 1001	vnt.	1
važiavimas,nuovaža 1001	vnt.	1
važiavimas,nuovaža 1021	vnt.	1
važiavimas,nuovaža 1023	vnt.	1
važiavimas,nuovaža 1025	vnt.	1
važiavimas,nuovaža 1027	vnt.	1
važiavimas,nuovaža 1028	vnt.	1
važiavimas,nuovaža 1030	vnt.	1
važiavimas,nuovaža 1032	vnt.	1
važiavimas,nuovaža 1033	vnt.	1
važiavimas,nuovaža 1034	vnt.	1
važiavimas,nuovaža 1035	vnt.	1
važiavimas,nuovaža 1035	vnt.	1
važiavimas,nuovaža 1036	vnt.	1
važiavimas,nuovaža 1036	vnt.	1
važiavimas,nuovaža 1037	vnt.	1
važiavimas,nuovaža 1039	vnt.	1
važiavimas,nuovaža 1040	vnt.	1
važiavimas,nuovaža 1041	vnt.	1
važiavimas,nuovaža 1042	vnt.	1
važiavimas,nuovaža 1043	vnt.	1
važiavimas,nuovaža 1044	vnt.	1
važiavimas,nuovaža 1045	vnt.	1
važiavimas,nuovaža 1045	vnt.	1
važiavimas,nuovaža 1046	vnt.	1
važiavimas,nuovaža 1047	vnt.	1
važiavimas,nuovaža 1048	vnt.	1
važiavimas,nuovaža 1052	vnt.	1
važiavimas,nuovaža 1054	vnt.	1
važiavimas,nuovaža 1055	vnt.	1
važiavimas,nuovaža 1057	vnt.	1
važiavimas,nuovaža 1058	vnt.	1
važiavimas,nuovaža 1059	vnt.	1
važiavimas,nuovaža 1061	vnt.	1
važiavimas,nuovaža 1062	vnt.	1
važiavimas,nuovaža 1062	vnt.	1
važiavimas,nuovaža 1065	vnt.	1



* 1 1 6 2 3 6 9 8 4 8 *

1	2	3
važiavimas,nuovaža 1073	vnt.	1
važiavimas,nuovaža 1079	vnt.	1
važiavimas,nuovaža 1079	vnt.	1
važiavimas,nuovaža 1097	vnt.	1
važiavimas,nuovaža 1104	vnt.	1
važiavimas,nuovaža 1118	vnt.	1
važiavimas,nuovaža 1121	vnt.	1
Pralaida 26	vnt.	1
Pralaida 26	m	5,9
Pralaida 42	vnt.	1
Pralaida 42	m	8,2
Pralaida 69	vnt.	1
Pralaida 69	m	9
Pralaida 89	vnt.	1
Pralaida 96	vnt.	1
Pralaida 96	m	6,4
Pralaida 110	vnt.	1
Pralaida 110	m	7,9
Pralaida 136	vnt.	1
Pralaida 136	m	5
Pralaida 174	vnt.	1
Pralaida 174	m	12,9
Pralaida 226	vnt.	1
Pralaida 226	m	0,8
Pralaida 241	vnt.	1
Pralaida 241	m	17,4
Pralaida 242	vnt.	1
Pralaida 242	m	8,1
Pralaida 248	vnt.	1
Pralaida 248	m	5,4
Pralaida 250	vnt.	1
Pralaida 250	m	6,9
Pralaida 250	vnt.	1
Pralaida 250	m	14
Pralaida 264	vnt.	1
Pralaida 264	m	16,1
Pralaida 274	vnt.	1
Pralaida 274	m	13,1
Pralaida 284	vnt.	1
Pralaida 284	m	12,8



* 1 1 6 2 3 6 9 8 4 8 *

1	2	3
Pralaida 299	vnt.	1
Pralaida 299	m	6,4
Pralaida 304	vnt.	1
Pralaida 304	m	7,9
Pralaida 306	vnt.	1
Pralaida 306	m	8,3
Pralaida 308	vnt.	1
Pralaida 308	m	12,7
Pralaida 314	vnt.	1
Pralaida 314	m	13
Pralaida 318	vnt.	1
Pralaida 318	m	10,7
Pralaida 319	vnt.	1
Pralaida 319	m	10,4
Pralaida 344	vnt.	1
Pralaida 344	m	8,7
Pralaida 364	vnt.	1
Pralaida 364	m	15,7
Pralaida 382	vnt.	1
Pralaida 382	m	15,2
Pralaida 383	vnt.	1
Pralaida 383	m	5,6
Pralaida 384	vnt.	1
Pralaida 384	m	5,2
Pralaida 386	vnt.	1
Pralaida 386	m	5,1
Pralaida 392	vnt.	1
Pralaida 392	m	5,2
Pralaida 399	vnt.	1
Pralaida 399	m	18,9
Pralaida 432	m	101,1
Pralaida 432	vnt.	1
Pralaida 465	vnt.	1
Pralaida 465	m	15,3
Pralaida 468	vnt.	1
Pralaida 468	m	10,1
Pralaida 481	vnt.	1
Pralaida 481	m	10,1
Pralaida 509	vnt.	1
Pralaida 509	m	12



1	2	3
Pralaida 513	m	10
Pralaida 513	vnt.	1
Pralaida 521	vnt.	1
Pralaida 521	m	10,2
Pralaida 525	vnt.	1
Pralaida 525	m	8
Pralaida 541	m	13,2
Pralaida 541	vnt.	1
Pralaida 542	vnt.	1
Pralaida 542	m	10,1
Pralaida 555	vnt.	1
Pralaida 555	m	12,5
Pralaida 568	vnt.	1
Pralaida 568	m	8,2
Pralaida 570	m	7,4
Pralaida 570	vnt.	1
Pralaida 574	m	16,23
Pralaida 574	vnt.	1
Pralaida 577	vnt.	1
Pralaida 577	m	10,32
Pralaida 596	vnt.	1
Pralaida 596	m	14,62
Pralaida 597	m	20,56
Pralaida 597	vnt.	1
Pralaida 600	m	18,68
Pralaida 600	vnt.	1
Pralaida 611	vnt.	1
Pralaida 611	m	9,29
Pralaida 619	vnt.	1
Pralaida 619	m	18,39
Pralaida 620	vnt.	1
Pralaida 620	m	15,83
Pralaida 625	vnt.	1
Pralaida 625	m	15,48
Pralaida 630	m	13,6
Pralaida 630	vnt.	1
Pralaida 630	vnt.	1
Pralaida 630	m	13,53
Pralaida 638	vnt.	1
Pralaida 638	m	9,43



1	2	3
Pralaida 642	vnt.	1
Pralaida 642	m	19,47
Pralaida 646	vnt.	1
Pralaida 646	m	13,65
Pralaida 647	vnt.	1
Pralaida 647	m	15,88
Pralaida 650	vnt.	1
Pralaida 650	m	11,51
Pralaida 652	vnt.	1
Pralaida 652	m	17,53
Pralaida 667	vnt.	1
Pralaida 667	m	11,56
Pralaida 668	vnt.	1
Pralaida 668	m	10,59
Pralaida 670	vnt.	1
Pralaida 670	m	16,33
Pralaida 679	vnt.	1
Pralaida 679	m	13,41
Pralaida 681	vnt.	1
Pralaida 681	m	10,6
Pralaida 682	vnt.	1
Pralaida 682	m	16,66
Pralaida 684	vnt.	1
Pralaida 684	m	14,54
Pralaida 687	vnt.	1
Pralaida 687	m	10,75
Pralaida 691	vnt.	1
Pralaida 691	m	17,29
Pralaida 699	vnt.	1
Pralaida 699	m	12,73
Pralaida 705	vnt.	1
Pralaida 705	m	12
Pralaida 707	vnt.	1
Pralaida 707	m	16,13
Pralaida 709	vnt.	1
Pralaida 709	m	13,02
Pralaida 710	vnt.	1
Pralaida 710	m	11,99
Pralaida 712	vnt.	1
Pralaida 712	m	11,99



1	2	3
Pralaida 713	vnt.	1
Pralaida 713	m	17,76
Pralaida 716	vnt.	1
Pralaida 716	m	17,76
Pralaida 735	vnt.	1
Pralaida 735	m	7,1
Pralaida 750	vnt.	1
Pralaida 750	m	10
Pralaida 751	vnt.	1
Pralaida 751	m	18,7
Pralaida 762	vnt.	1
Pralaida 762	m	13,5
Pralaida 765	vnt.	1
Pralaida 765	m	8,1
Pralaida 772	vnt.	1
Pralaida 772	m	13,8
Pralaida 778	vnt.	1
Pralaida 778	m	14,1
Pralaida 781	vnt.	1
Pralaida 781	m	7,9
Pralaida 782	vnt.	1
Pralaida 782	m	20,3
Pralaida 783	vnt.	1
Pralaida 783	m	10,1
Pralaida 795	vnt.	1
Pralaida 795	m	10,1
Pralaida 796	vnt.	1
Pralaida 796	m	10,1
Pralaida 798	vnt.	1
Pralaida 798	m	4,7
Pralaida 800	vnt.	1
Pralaida 800	m	12,9
Pralaida 801	vnt.	1
Pralaida 801	m	4,4
Pralaida 812	vnt.	1
Pralaida 812	m	7,5
Pralaida 817	vnt.	1
Pralaida 817	m	7,8
Pralaida 825	vnt.	1
Pralaida 825	m	2,8



* 1 1 6 2 3 6 9 8 4 8 *

1	2	3
Pralaida 826	vnt.	1
Pralaida 826	m	8
Pralaida 827	vnt.	1
Pralaida 827	m	12,4
Pralaida 851	vnt.	1
Pralaida 851	m	16,5
Pralaida 852	vnt.	1
Pralaida 852	m	10,1
Pralaida 856	vnt.	1
Pralaida 856	m	9,6
Pralaida 858	vnt.	1
Pralaida 858	m	13,2
Pralaida 865	vnt.	1
Pralaida 865	m	13,6
Pralaida 871	vnt.	1
Pralaida 871	m	10
Pralaida 877	m	19,9
Pralaida 877	vnt.	1
Pralaida 878	vnt.	1
Pralaida 878	m	8,1
Pralaida 889	vnt.	1
Pralaida 889	m	8,2
Pralaida 908	vnt.	1
Pralaida 908	m	9,9
Pralaida 909	vnt.	1
Pralaida 909	m	10,1
Pralaida 910	vnt.	1
Pralaida 910	m	6,5
Pralaida 927	vnt.	1
Pralaida 927	m	15
Pralaida 947	vnt.	1
Pralaida 947	m	13,1
Pralaida 950	vnt.	1
Pralaida 950	m	11,7
Pralaida 960	vnt.	1
Pralaida 960	m	13,2
Pralaida 961	vnt.	1
Pralaida 961	m	9,1
Pralaida 963	vnt.	1
Pralaida 963	m	7,9



* 1 1 6 2 3 6 9 8 4 8 *

1	2	3
Pralaida 963	vnt.	1
Pralaida 963	m	7,4
Pralaida 964	vnt.	1
Pralaida 964	m	13,5
Pralaida 965	vnt.	1
Pralaida 965	m	5,9
Pralaida 967	vnt.	1
Pralaida 967	m	10,6
Pralaida 979	vnt.	1
Pralaida 979	m	13,6
Pralaida 989	vnt.	1
Pralaida 989	m	19
Pralaida 992	vnt.	1
Pralaida 992	m	12,6
Pralaida 998	vnt.	1
Pralaida 998	m	12,9
Pralaida 1014	vnt.	1
Pralaida 1014	m	9
Pralaida 1020	vnt.	1
Pralaida 1020	m	9
Pralaida 1021	vnt.	1
Pralaida 1021	m	5,6
Pralaida 1023	vnt.	1
Pralaida 1023	m	5,1
Pralaida 1025	vnt.	1
Pralaida 1025	m	5,7
Pralaida 1031	vnt.	1
Pralaida 1031	m	9,2
Pralaida 1041	vnt.	1
Pralaida 1041	m	3,9
Pralaida 1044	vnt.	1
Pralaida 1044	m	3,1
Pralaida 1046	vnt.	1
Pralaida 1046	m	4,2
Pralaida 1049	vnt.	1
Pralaida 1049	m	12,9
Pralaida 1051	vnt.	1
Pralaida 1051	m	12,7
Pralaida 1076	vnt.	1
Pralaida 1076	m	20,4



1	2	3
Pralaida 1078	vnt.	1
Pralaida 1078	m	18,5
Pralaida 1096	vnt.	1
Pralaida 1096	m	12,2
Pralaida 1104	vnt.	1
Pralaida 1104	m	5
Pralaida 1106	vnt.	1
Pralaida 1106	m	12,7
Pralaida 1120	vnt.	1
Pralaida 1120	m	11,7
Pralaida 1128	vnt.	1
Pralaida 1128	m	10,1
Kelio atitvaros 1-3	m	39
Kelio atitvaros 1-3	m	39
Kelio atitvaros 53-56	m	146
Kelio atitvaros 84-91	m	81
Kelio atitvaros 85-92	m	76
Kelio atitvaros 172-177	m	110
Kelio atitvaros 439-441	m	92
Kelio atitvaros 439-441	m	92
Kelio atitvaros 443-446	m	96
Kelio atitvaros 443-448	m	129
Kelio atitvaros 862-866	m	157
Kelio atitvaros 924-942	m	359
Saugos salel 846-848	kv. m	31
Autopaviljonas 397	vnt.	1
Autopaviljonas 397	kv. m	16,98
Autopaviljonas 847	kv. m	30,84
Autopaviljonas 847	vnt.	1
Autopaviljonas 1063	vnt.	1
Autopaviljonas 1063	kv. m	30,9
Kelio atitvaros 581-584	m	103,52
Kelio atitvaros 585-588	m	103,55
Kelio atitvaros 596-598	m	82,8
Kelio atitvaros 596-598	m	79,54
Kelio atitvaros 616-620	m	71,99
Kelio atitvaros 616-621	m	83,02
Kelio atitvaros 640-644	m	337,63
Kelio atitvaros 641-645	m	204,71
P s i j tvorel 648-649	m	14,14



* 1 1 6 2 3 6 9 8 4 8 *

1	2	3
Kelio atitvaros 654-663	m	159,65
Kelio atitvaros 654-664	m	160,7
Kelio atitvaros 681-684	m	96,82
Kelio atitvaros 690-692	m	96,99
Kelio atitvaros 690-692	m	97,01
P s i j tvorel 693-694	m	14,35
Kelio atitvaros 695-699	m	152,81
Kelio atitvaros 695-697	m	111,36
Kelio atitvaros 706-708	m	84,9
Kelio atitvaros 711-714	m	105
Akl j vedimo sistema 644-645	kv. m	11,91
Akl j vedimo sistema 648-649	kv. m	12,23
Akl j vedimo sistema 693-694	kv. m	12,18
Akl j vedimo sistema 697-698	kv. m	12,06
Autopaviljonas 645	vnt.	1
Autopaviljonas 645	kv. m	4,76
Autopaviljonas 648	kv. m	4,9
Autopaviljonas 648	vnt.	1
Autopaviljonas 693	vnt.	1
Autopaviljonas 693	kv. m	4,8
Autopaviljonas 698	vnt.	1
Autopaviljonas 698	kv. m	4,74
Nuovažos salel 580-580	kv. m	29,85



MB "Kadastriniai.lt", kodas: 303572867, adresas: Vilnius, Laisvės pr. 60

Matininkas(-) GEDIMINAS ŠPIKLYS, kvalifikacijos pažymėjimo Nr. 2M-M-849, el. pašto adresas (-ai): gediminas.spik@gmail.com; info@kadastriniai.lt, tel.: + 370 620 311 93

KELIO / GATVĖS IR JO SUDĖTINI DALIŲ VERŲ I NUSTATYMAS

Pavadinimas Valstybinis reikšmės krašto kelias Nr. 173 Molėtai - Pabradė

Kelio reikšmė Valstybinis

Kelio numeris 173

Kadastro duomenų nustatymo data 2023-12-29

Vertės nustatymo data 2023-12-29

Kelio sudėtinių dalių pavadinimas	Atskaitos taškai	Kasmetinis vertės mažinimo koeficientas	Matavimo vienetas	Kiekis	kainojimo pagrindas	Vidutinio vieneto statybos vertė po indeksavimo, Eur	Atkūrimo kaštai (statybinė vertė), Eur	Nusidėjimas %	Atkuriamoji vertė, Eur	Vietovės pataisos koeficientas	Vidutinė rinkos vertė, Eur
1	2	3	4	5	6	7	8	9	10	11	12
Kelio važiuojamoji dalis su atitvarais 1-3	1-3	5	km	0,039	NTK 2023-3.1.5	1053367,8	41100	75	10300	1	10300
Važiuojamoji kelio dalis 3-53	3-53	5	km	1,536	NTK 2023-3.1.5	948980	1458000	75	364000	1	364000
Važiuojamoji kelio dalis su atitvarais 53-56	53-56	5	km	0,146	NTK 2023-3.1.5	1053367,8	154000	75	38400	1	38400
Važiuojamoji kelio dalis 56-84	56-84	5	km	0,612	NTK 2023-3.1.5	948980	581000	75	145000	1	145000



* 1 1 6 2 3 6 9 8 4 9 *

1	2	3	4	5	6	7	8	9	10	11	12
Važiuojamoji kelio dalis su atitvarais 84-92	84-92	5	km	0,086	NTK 2023-3.1.5	1053367,8	90600	75	22600	1	22600
Važiuojamoji kelio dalis 92-169	92-169	5	km	2,056	NTK 2023-3.1.5	948980	1951000	75	488000	1	488000
Važiuojamoji kelio dalis 169-172	169-172	5	km	0,111	NTK 2023-3.1.5	948980	105000	75	26300	1	26300
Kelio važiuojamoji dalis su atitvarais 172-177	172-177	5	km	0,11	NTK 2023-3.1.5	1053367,8	116000	75	29000	1	29000
Važiuojamoji kelio dalis 177-245	177-245	5	km	1,779	NTK 2023-3.1.5	948980	1688000	75	422000	1	422000
Važiuojamoji kelio dalis 245-340	245-340	5	km	2,71	NTK 2023-3.1.5	948980	2572000	75	643000	1	643000
Važiuojamoji kelio dalis 340-379	340-379	5	km	1,328	NTK 2023-3.1.5	948980	1260000	75	315000	1	315000
Važiuojamoji kelio dalis 379-403	379-403	5	km	0,739	NTK 2023-3.1.5	948980	701000	75	175000	1	175000
Važiuojamoji kelio dalis 403-415	403-415	5	km	0,198	NTK 2023-3.1.5	948980	188000	75	47000	1	47000
Važiuojamoji kelio dalis 415-439	415-439	5	km	0,43	NTK 2023-3.1.5	948980	408000	75	102000	1	102000
Kelio važiuojamoji dalis su atitvarais 439-441	439-441	5	km	0,092	NTK 2023-3.1.5	1053367,8	96900	75	24200	1	24200
Kelio važiuojamoji dalis su atitvarais ir tiltu 441-443	441-443	5	km	0,016	NTK 2023-3.1.5	1095502,51	17500	75	4380	1	4380
Važiuojamoji kelio dalis su atitvarais 443-448	443-448	5	km	0,129	NTK 2023-3.1.5	1053367,8	136000	75	34000	1	34000
Važiuojamoji kelio dalis 448-459	448-459	5	km	0,368	NTK 2023-3.1.5	948980	349000	75	87300	1	87300
Važiuojamoji kelio dalis 459-491	459-491	5	km	1,036	NTK 2023-3.1.5	948980	983000	75	246000	1	246000
Važiuojamoji kelio dalis 491-572	491-572	5	km	2,537	NTK 2023-3.1.5	948980	2408000	75	602000	1	602000



* 1 1 6 2 3 6 9 8 4 9 *

1	2	3	4	5	6	7	8	9	10	11	12
Važiuojamoji kelio dalis 572-581	572-581	5	km	0,203	NTK 2023-3.1.5	948980	193000	35	125000	1	125000
Važiuojamoji kelio dalis su atitvarais 581--584	581-584	5	km	0,108	NTK 2023-3.1.5	1053367,8	114000	35	73900	1	73900
Važiuojamoji kelio dalis 584-585	584-585	5	km	0,036	NTK 2023-3.1.5	948980	34200	35	22200	1	22200
Važiuojamoji kelio dalis su atitvarais 585-588	585-588	5	km	0,103	NTK 2023-3.1.5	1053367,8	108000	35	70500	1	70500
Važiuojamoji kelio dalis 588-596	588-596	5	km	0,243	NTK 2023-3.1.5	948980	231000	35	150000	1	150000
Važiuojamoji kelio dalis su atitvarais 596-598	596-598	5	km	0,082	NTK 2023-3.1.5	1053367,8	86400	35	56100	1	56100
Važiuojamoji kelio dalis 598-616	598-616	5	km	0,547	NTK 2023-3.1.5	948980	519000	35	337000	1	337000
Važiuojamoji kelio dalis su atitvarais 616-621	616-621	5	km	0,088	NTK 2023-3.1.5	1053367,8	92700	35	60300	1	60300
Važiuojamoji kelio dalis 621-640	621-640	5	km	0,78	NTK 2023-3.1.5	948980	740000	35	481000	1	481000
Važiuojamoji kelio dalis su atitvarais 640-645	640-645	5	km	0,354	NTK 2023-3.1.5	1053367,8	373000	35	242000	1	242000
Važiuojamoji kelio dalis 645-654	645-654	5	km	0,392	NTK 2023-3.1.5	948980	372000	35	242000	1	242000
Važiuojamoji kelio dalis su atitvarais 654-664	654-664	5	km	0,166	NTK 2023-3.1.5	1053367,8	175000	35	114000	1	114000
Važiuojamoji kelio dalis 664-681	664-681	5	km	0,661	NTK 2023-3.1.5	948980	627000	35	408000	1	408000
Važiuojamoji kelio dalis su atitvarais 681-684	681-684	5	km	0,096	NTK 2023-3.1.5	1053367,8	101000	35	65700	1	65700
Važiuojamoji kelio dalis 684-690	684-690	5	km	0,15	NTK 2023-3.1.5	948980	142000	35	92500	1	92500
Važiuojamoji kelio dalis su atitvarais 690-692	690-692	5	km	0,097	NTK 2023-3.1.5	1053367,8	102000	35	66400	1	66400



* 1 1 6 2 3 6 9 8 4 9 *

1	2	3	4	5	6	7	8	9	10	11	12
Važiuojamoji kelio dalis 692-695	692-695	5	km	0,15	NTK 2023-3.1.5	948980	142000	35	92500	1	92500
Važiuojamoji kelio dalis su atitvarais 695-699	695-699	5	km	0,158	NTK 2023-3.1.5	1053367,8	166000	35	108000	1	108000
Važiuojamoji kelio dalis 699-706	699-706	5	km	0,176	NTK 2023-3.1.5	948980	167000	35	109000	1	109000
Važiuojamoji kelio dalis su atitvarais 706-708	706-708	5	km	0,084	NTK 2023-3.1.5	1053367,8	88500	35	57500	1	57500
Važiuojamoji kelio dalis 708-711	708-711	5	km	0,212	NTK 2023-3.1.5	948980	201000	35	131000	1	131000
Važiuojamoji kelio dalis su atitvarais 711-714	711-714	5	km	0,106	NTK 2023-3.1.5	1053367,8	112000	35	72600	1	72600
Važiuojamoji kelio dalis 714-715	714-715	5	km	0,135	NTK 2023-3.1.5	948980	128000	35	83300	1	83300
Važiuojamoji kelio dalis 715-717	715-717	5	km	0,117	NTK 2023-3.1.5	948980	111000	35	72200	1	72200
Važiuojamoji kelio dalis 717-862	717-862	5	km	3,339	NTK 2023-3.1.5	948980	3169000	75	792000	1	792000
Važiuojamoji kelio dalis su atitvarais 862-866	862-866	5	km	0,158	NTK 2023-3.1.5	1053367,8	166000	75	41600	1	41600
Važiuojamoji kelio dalis 866-876	866-876	5	km	0,378	NTK 2023-3.1.5	948980	359000	75	89700	1	89700
Važiuojamoji kelio dalis 876-924	876-924	5	km	1,247	NTK 2023-3.1.5	948980	1183000	75	296000	1	296000
Kelio važiuojamoji dalis su atitvarais 924-942	924-942	5	km	0,359	NTK 2023-3.1.5	1053367,8	378000	75	94500	1	94500
Važiuojamoji kelio dalis 942-1079	942-1079	5	km	4,908	NTK 2023-3.1.5	948980	4658000	75	1164000	1	1164000
Važiuojamoji kelio dalis 1079-1139	1079-1139	5	km	1,604	NTK 2023-3.1.5	948980	1522000	75	381000	1	381000
Autopaviljonas 397	397	2	kv. m	16,98	NTK 2023-5.3.18	234,37	3980	75	995	1	995



* 1 1 6 2 3 6 9 8 4 9 *

1	2	3	4	5	6	7	8	9	10	11	12
Autopaviljonas 847	847	2	kv. m	30,84	NTK 2023-5.3.19	197,08	6080	75	1520	1	1520
Autopaviljonas 1063	1063	2	kv. m	30,9	NTK 2023-5.3.19	197,08	6090	75	1520	1	1520
Akl j vedimo sistema 644-645	644-645	5	kv. m	11,91	NTK 2023-3.2.11	61,2	729	0	729	1	729
Akl j vedimo sistema 648-649	648-649	5	kv. m	12,23	NTK 2023-3.2.11	61,2	748	0	748	1	748
Akl j vedimo sistema 693-694	693-694	5	kv. m	12,18	NTK 2023-3.2.11	61,2	745	0	745	1	745
Akl j vedimo sistema 697-698	697-698	5	kv. m	12,06	NTK 2023-3.2.11	61,2	738	0	738	1	738
Autopaviljonas 645	645	2	kv. m	4,76	NTK 2023-5.3.18	304,41	1450	0	1450	1	1450
Autopaviljonas 648	648	2	kv. m	4,9	NTK 2023-5.3.18	304,41	1490	0	1490	1	1490
Autopaviljonas 693	693	2	kv. m	4,8	NTK 2023-5.3.18	304,41	1460	0	1460	1	1460
Autopaviljonas 698	698	2	kv. m	4,74	NTK 2023-5.3.18	304,41	1440	0	1440	1	1440
Nuovažos salel 580-580	580-580	5	kv. m	29,85	NTK 2023-3.2.11	61,2	1830	0	1830	1	1830
Viso							31892000		10032000		10032000



MB "Kadastriniai.lt", kodas: 303572867, adresas: Vilnius, Laisvės pr. 60

Matininkas(-) GEDIMINAS ŠPIKLYS, kvalifikacijos pažymėjimo Nr. 2M-M-849, el. pašto adresas (-ai): gediminas.spik@gmail.com; info@kadastriniai.lt, tel.: + 370 620 311 93

KELIO / GATVĖS VAŽIUOJAMOSIOS DALIES IR ŽEMĖS SANKASOS KADASTRO DUOMENYS**Pavadinimas** Valstybinis reikšmės krašto kelias Nr. 173 Molėtai - Pabradė**Kelio reikšmė** Valstybinis**Kelio numeris** 173**Kadastro duomenų nustatymo data** 2023-12-29

Kelio sudėtinių dalių pavadinimas	Ruožo su vienodais kelio dangos ir sankasos plotais ir tipais pradžia				Ruožo su vienodais kelio dangos ir sankasos plotais ir tipais pabaiga				Ruožo ilgis, km.	Eismo juostų skaičius	Kelio plotis, m	Kelio sankasos plotis, m	Kelio sankasos tipas	Kelio dangos plotis, m	Kelio dangos rūšis	Metai			
	atskaitos duomenys ašyje		koordinatės		atskaitos duomenys ašyje		koordinatės									Statybos	Rekonstravimo	Kapitalinio remonto	Paprasto remonto
	taško Nr.	km	X	Y	taško Nr.	km	X	Y											
1	2	3	4	5	6	7	8	9	10	11	12	13	14	15	16	17	18	19	20
Kelio važiuojamoji dalis su atitvarais 1-3	1	1,829	6121521,63	591594,75	3	1,868	6121507,15	591631,30	0,039	Dvi	27	19,5	Pylimas	6	Asfaltbetonis	1967			
																1967			
Važiuojamoji kelio dalis 3-53	3	1,868	6121507,15	591631,30	53	3,404	6120614,16	592822,03	1,536	Dvi	22	14	Pylimas	5	Asfaltbetonis	1967			
																1967			
Važiuojamoji kelio dalis su atitvarais 53-56	53	3,404	6120614,16	592822,03	56	3,550	6120594,11	592966,18	0,146	Dvi	22	16	Pylimas	4	Asfaltbetonis	1967			
																1967			



* 1 1 6 2 3 6 9 8 5 0 *

1	2	3	4	5	6	7	8	9	10	11	12	13	14	15	16	17	18	19	20
Važiuojamoji kelio dalis 56-84	56	3,550	6120594,11	592966,18	84	4,162	6120497,11	593561,63	0,612	Dvi	22	15,5	Pylimas	4	Asfaltbetonis	1967			
																1967			
Važiuojamoji kelio dalis su atitvarais 84-92	84	4,162	6120497,11	593561,63	92	4,248	6120439,73	593621,42	0,086	Dvi	22	16,5	Iškasa	3,2	Asfaltbetonis	1979			
																1979			
Važiuojamoji kelio dalis 92-169	92	4,248	6120439,73	593621,42	169	6,304	6119703,68	595476,19	2,056	Dvi	19,5	14,5	Pylimas	4,5	Asfaltbetonis	1967			
																1967			
Važiuojamoji kelio dalis 169-172	169	6,304	6119703,68	595476,19	172	6,415	6119652,93	595574,79	0,111	Dvi	22	14	Pylimas	4	Asfaltbetonis	1967			2005
																1967			2005
Kelio važiuojamoji dalis su atitvarais 172-177	172	6,415	6119652,93	595574,79	177	6,525	6119613,70	595676,51	0,110	Dvi	22	14	Pylimas	3,5	Asfaltbetonis	1967			2005
																1967			2005
Važiuojamoji kelio dalis 177-245	177	6,525	6119613,70	595676,51	245	8.304	6118663,07	596973,30	1,779	Dvi	22	15	Pylimas	4	Asfaltbetonis	1967			2005
																1967			2005
Važiuojamoji kelio dalis 245-340	245	8.304	6118663,07	596973,30	340	11.014	6116729,00	598782,71	2,710	Dvi	22	12,5	Pylimas	4,3	Asfaltbetonis	1967			2005
																1967			2005
Važiuojamoji kelio dalis 340-379	340	11.014	6116729,00	598782,71	379	12.342	6115570,45	599282,63	1,328	Dvi	22	15	Pylimas	4,5	Asfaltbetonis	1967			
																1967			
Važiuojamoji kelio dalis 379-403	379	12.342	6115570,45	599282,63	403	13.081	6114887,90	599556,10	0,739	Dvi	21,5	14,5	Pylimas	4	Asfaltbetonis	1967			
																1967			
Važiuojamoji kelio dalis 403-415	403	13,081	6114887,90	599556,10	415	13,279	6114823,91	599714,34	0,198	Dvi	9	9	Pylimas	9	Asfaltbetonis	1967			
																1967			
Važiuojamoji kelio dalis 415-439	415	13,279	6114823,91	599714,34	439	13,709	6114700,35	600101,46	0,430	Dvi	21	14	Pylimas	4,5	Asfaltbetonis	1967			
																1967			



* 1 1 6 2 3 6 9 8 5 0 *

1	2	3	4	5	6	7	8	9	10	11	12	13	14	15	16	17	18	19	20
Kelio važiuojamoji dalis su atitvarais 439-441	439	13,709	6114700,35	600101,46	441	13,801	6114639,05	600170,22	0,092	Dvi	20,5	13,5	Pylimas	4,5	Asfaltbetonis	1967			
																1967			
Kelio važiuojamoji dalis su atitvarais ir tiltu 441-443	441	13,801	6114639,05	600170,22	443	13,817	6114628,44	600182,37	0,016	Dvi	8,7			7	Asfaltbetonis	1967			
																1967			
Važiuojamoji kelio dalis su atitvarais 443-448	443	13,817	6114628,44	600182,37	448	13,946	6114542,44	600278,92	0,129	Dvi	20	12	Pylimas	4,5	Asfaltbetonis	1967			
																1967			
Važiuojamoji kelio dalis 448-459	448	13,946	6114542,44	600278,92	459	14,314	6114244,73	600490,94	0,368	Dvi	22,5	15	Pylimas	4,5	Asfaltbetonis	1967			
																1967			
Važiuojamoji kelio dalis 459-491	459	14,314	6114244,73	600490,94	491	15,350	6113230,00	600646,32	1,036	Dvi	22	12	Pylimas	4,5	Asfaltbetonis	1967			2004
																1967			2004
Važiuojamoji kelio dalis 491-572	491	15,350	6113230,00	600646,32	572	17,887	6111779,60	602550,68	2,537	Dvi	22	14	Pylimas	4,5	Asfaltbetonis	1967			2002
																1967			2002
Važiuojamoji kelio dalis 572-581	572	17,887	6111779,60	602550,68	581	18,090	6111768,52	602751,09	0,203	Dvi	20,5	18	Pylimas	8	Asfaltbetonis	1967		2023	2002
																1967		2023	2002
Važiuojamoji kelio dalis su atitvarais 581--584	581	18,090	6111768,52	602751,09	584	18,198	6111724,17	602850,04	0,108	Dvi	19	17,5	Pylimas	8	Asfaltbetonis	1967		2023	2002
																1967		2023	2002
Važiuojamoji kelio dalis 584-585	584	18,198	6111724,17	602850,04	585	18,234	6111709,08	602882,81	0,036	Dvi	19	17,5	Pylimas	8	Asfaltbetonis	1967		2023	2002
																1967		2023	2002
Važiuojamoji kelio dalis su atitvarais 585-588	585	18,234	6111709,08	602882,81	588	18,337	6111661,77	602974,24	0,103	Dvi	20	18	Pylimas	8	Asfaltbetonis	1967		2023	2002
																1967		2023	2002
Važiuojamoji kelio dalis 588-596	588	18,337	6111661,77	602974,24	596	18,580	6111534,06	603180,79	0,243	Dvi	20	19,5	Pylimas	8	Asfaltbetonis	1967		2023	2002
																1967		2023	2002



1	2	3	4	5	6	7	8	9	10	11	12	13	14	15	16	17	18	19	20
Važiuojamoji kelio dalis su atitvarais 596-598	596	18,580	6111534,06	603180,79	598	18,662	6111483,85	603244,93	0,082	Dvi	22	19	Pylimas	8	Asfaltbetonis	1967		2023	2002
																1967		2023	2002
Važiuojamoji kelio dalis 598-616	598	18,662	6111483,85	603244,93	616	19,209	6111117,10	603650,49	0,547	Dvi	21	18	Pylimas	8	Asfaltbetonis	1967		2023	2002
																1967		2023	2002
Važiuojamoji kelio dalis su atitvarais 616-621	616	19,209	6111117,10	603650,49	621	19,297	6111061,61	603718,71	0,088	Dvi	22	18,5	Pylimas	8,5	Asfaltbetonis	1967		2023	2002
																1967		2023	2002
Važiuojamoji kelio dalis 621-640	621	19,297	6111061,61	603718,71	640	20,077	6110530,19	604289,32	0,780	Dvi	22	18,5	Pylimas	8	Asfaltbetonis	1967		2023	2002
																1967		2023	2002
Važiuojamoji kelio dalis su atitvarais 640-645	640	20,077	6110530,19	604289,32	645	20,431	6110289,13	604549,25	0,354	Dvi	22	19	Pylimas	8	Asfaltbetonis	1967		2023	2002
																1967		2023	2002
Važiuojamoji kelio dalis 645-654	645	20,431	6110289,13	604549,25	654	20,823	6110024,17	604837,53	0,392	Dvi	22	19	Pylimas	8	Asfaltbetonis	1967		2023	2002
																1967		2023	2002
Važiuojamoji kelio dalis su atitvarais 654-664	654	20,823	6110024,17	604837,53	664	20,989	6109882,05	604913,20	0,166	Dvi	22,5	19	Pylimas	8	Asfaltbetonis	1967		2023	2002
																1967		2023	2002
Važiuojamoji kelio dalis 664-681	664	20,989	6109882,05	604913,20	681	21,650	6109249,12	605080,85	0,661	Dvi	22	20	Pylimas	8	Asfaltbetonis	1967		2023	2002
																1967		2023	2002
Važiuojamoji kelio dalis su atitvarais 681-684	681	21,650	6109249,12	605080,85	684	21,746	6109159,91	605118,25	0,096	Dvi	22	20	Pylimas	8	Asfaltbetonis	1967		2023	2002
																1967		2023	2002
Važiuojamoji kelio dalis 684-690	684	21,746	6109159,91	605118,25	690	21,896	6109012,90	605141,78	0,150	Dvi	22	18	Pylimas	8	Asfaltbetonis	1967		2023	2002
																1967		2023	2002
Važiuojamoji kelio dalis su atitvarais 690-692	690	21,896	6109012,90	605141,78	692	21,993	6108916,10	605152,37	0,097	Dvi	22	18,5	Pylimas	8	Asfaltbetonis	1967		2023	2002
																1967		2023	2002



* 1 1 6 2 3 6 9 8 5 0 *

1	2	3	4	5	6	7	8	9	10	11	12	13	14	15	16	17	18	19	20
Važiuojamoji kelio dalis 692-695	692	21,993	6108916,10	605152,37	695	22,143	6108767,09	605171,72	0,150	Dvi	22	17,5	Pylimas	8	Asfaltbetonis	1967		2023	2002
																1967		2023	2002
Važiuojamoji kelio dalis su atitvarais 695-699	695	22,143	6108767,09	605171,72	699	22,301	6108610,82	605190,07	0,158	Dvi	22	20	Pylimas	8	Asfaltbetonis	1967		2023	2002
																1967		2023	2002
Važiuojamoji kelio dalis 699-706	699	22,301	6108610,82	605190,07	706	22,477	6108444,52	605246,19	0,176	Dvi	22	19,5	Pylimas	8	Asfaltbetonis	1967		2023	2002
																1967		2023	2002
Važiuojamoji kelio dalis su atitvarais 706-708	706	22,477	6108444,52	605246,19	708	22,561	6108367,69	605279,65	0,084	Dvi	22	19	Pylimas	8	Asfaltbetonis	1967		2023	2002
																1967		2023	2002
Važiuojamoji kelio dalis 708-711	708	22,561	6108367,69	605279,65	711	22,773	6108174,65	605366,54	0,212	Dvi	22	19,5	Pylimas	8	Asfaltbetonis	1967		2023	2002
																1967		2023	2002
Važiuojamoji kelio dalis su atitvarais 711-714	711	22,773	6108174,65	605366,54	714	22,879	6108078,87	605411,85	0,106	Dvi	22	19	Pylimas	8	Asfaltbetonis	1967		2023	2002
																1967		2023	2002
Važiuojamoji kelio dalis 714-715	714	22,879	6108078,87	605411,85	715	23,014	6107959,61	605475,83	0,135	Dvi	22	18,5	Pylimas	8	Asfaltbetonis	1967		2023	2002
																1967		2023	2002
Važiuojamoji kelio dalis 715-717	715	23,014	6107959,61	605475,83	717	23,131	6107856,70	605530,54	0,117	Dvi	22	18,5	Pylimas	8	Asfaltbetonis	1967		2023	2005
																1967		2023	2005
Važiuojamoji kelio dalis 717-862	717	23,131	6107856,70	605530,54	862	26,470	6105681,64	606656,92	3,339	Dvi	20	8	Pylimas	4	Asfaltbetonis	1967			2005
																1967			2005
Važiuojamoji kelio dalis su atitvarais 862-866	862	26,470	6105681,64	606656,92	866	26,628	6105802,68	606758,53	0,158	Dvi	20	8	Pylimas	4	Asfaltbetonis	1967			2005
																1967			2005
Važiuojamoji kelio dalis 866-876	866	26,628	6105802,68	606758,53	876	27,006	6106107,85	606979,72	0,378	Dvi	20	8	Pylimas	4	Asfaltbetonis	1976			2005
																1976			2005



* 1 1 6 2 3 6 9 8 5 0 *

1	2	3	4	5	6	7	8	9	10	11	12	13	14	15	16	17	18	19	20
Važiuojamoji kelio dalis 876-924	876	27.006	6106107,85	606979,72	924	28,253	6106950,20	607792,54	1,247	Dvi	22	9	Pylimas	4	Asfaltbetonis	1967			2000
																1967			2000
Kelio važiuojamoji dalis su atitvarais 924-942	924	28,253	6106950,20	607792,54	942	28,612	6106633,21	607912,49	0,359	Dvi	22	9	Pylimas	4	Asfaltbetonis	1967			2000
																1967			2000
Važiuojamoji kelio dalis 942-1079	942	28,612	6106633,21	607912,49	1079	33,520	6102826,04	609973,19	4,908	Dvi	22	9	Pylimas	4	Asfaltbetonis	1967			2000
																1967			2000
Važiuojamoji kelio dalis 1079-1139	1079	33.520	6102826,04	609973,19	1139	35.124	6101415,19	609927,07	1,604	Dvi	19	9	Pylimas	4	Asfaltbetonis	1967			2002
																1967			2002

Matininkas

GEDIMINAS ŠPIKLYS



* 1 1 6 2 3 6 9 8 5 0 *

2024-01-17 15:20:51

Lapas 6 iš 6

MB "Kadastriniai.lt", kodas: 303572867, adresas: Vilnius, Laisvės pr. 60

Matininkas(-) GEDIMINAS ŠPIKLYS, kvalifikacijos pažymėjimo Nr. 2M-M-849, el. pašto adresas (-ai): gediminas.spik@gmail.com; info@kadastriniai.lt, tel.: + 370 620 311 93

KELIO / GATVĖS SANKRYŽYS, TILTAS, VIADUKAS, ESTAKADA, PRALAIMAS, AUTOBUSŲ SUSTOJIMO IR POILSIO AIKŠTELIS, ŠVIESOFORAS, KELIO ORO SLYGĖS TĖBĖJIMO IR TRANSPORTO APSKAITOS RENGINIO KADASTRO DUOMENYS**Pavadinimas** Valstybinis reikšmės krašto kelias Nr. 173 Molėtai - Pabradė**Kelio reikšmė** Valstybinis**Kelio numeris** 173**Kadastro duomenų nustatymo data** 2023-12-29

Kelio sudėtinės dalies pavadinimas	Atskaitos duomenys ašyje		Centro koordinatės		Medžiaga/ Dangos rūšis	Mato vienetas	Kiekis	Kelio pusė	Kliedes pavadinimas	Metai			
	taško Nr.	km	X	Y						Pradžios/Pabaigos			
										Statybos	Rekonstravimo	Kapitalinio remonto	Paprasto remonto
1	2	3	4	5	6	7	8	9	10	11	12	13	14
Tiltas 442	442	13,810	6114633,31	600176,95	Gelžbetonis	kv. m	139,99			1950			
										1950			
Transporto apskaitos renginys 278	278	9,076	6118175,18	597557,07		vnt.	1	Dešin		2004			
										2004			
Sankryža (Kelias Nr.2810) 101	101	4,418	6120331,99	593741,59	Asfaltbetonis	vnt.	1			1967			
										1967			



* 1 1 6 2 3 6 9 8 5 1 *

1	2	3	4	5	6	7	8	9	10	11	12	13	14
Sankryža (Alksni g.) 364	364	11,815	6115969,4	598955,28	Žvyras	vnt.	1			1967			
										1967			
Sankryža (Kelias Nr.2816) 388	388	12,681	6115247,36	599384,33	Asfaltbetonis	vnt.	1			1967			
										1967			
Sankryža (Kelias Nr.2832) 492	492	15,361	6113219,57	600649,9	Žvyras	vnt.	1			1967			
										1967			
Sankryža (Išnar g.) 509	509	16,056	6112770,21	601175,06	Žvyras	vnt.	1			1967			
										1967			
Sankryža 580	580	18,064	6111777,85	602727,27	Asfaltbetonis	vnt.	1			1967		2023	
										1967		2023	
Sankryža (Bij n g.) 796	796	25,049	6106187,11	606158,05	Žvyras	vnt.	1			1967			
										1967			
Sankryža (Lanko g.) 799	799	25,178	6106078,44	606227,76	Žvyras	vnt.	1			1967			
										1967			
Sankryža (Griaužini g.) 822	822	25,559	6105719,87	606232,84	Žvyras	vnt.	1			1979			
										1979			
Sankryža 838	838	25,951	6105335,1	606288,51	Asfaltbetonis	vnt.	1			1967			
										1967			
Sankryža (Aušros g.) 860	860	26,426	6105648,51	606628,91	Asfaltbetonis	vnt.	1			1967			
										1967			
Sankryža (Naujoji g.) 871	871	26,891	6106008,97	606922,3	Asfaltbetonis	vnt.	1			1967			
										1967			



* 1 1 6 2 3 6 9 8 5 1 *

1	2	3	4	5	6	7	8	9	10	11	12	13	14
Sankryža (Kelias Nr.4428) 903	903	27,792	6106752,25	607398,21	Žvyras	vnt.	1			1967			
										1967			
Sankryža (Senoji g.) 1015	1015	31,510	6103823,87	608260,09	Žvyras	vnt.	1			1967			
										1967			
Sankryža (Girini g.) 1068	1068	33,227	6103053,51	609790,85	Žvyras	vnt.	1			1967			
										1967			
Peronas 30	30	2,696	6121033	592264,01	Betonas	vnt.	1	Kair		1980			2005
										1980			2005
Peronas 33	33	2,766	6120973,68	592301,84	Betonas	vnt.	1	Dešin		1980			2005
										1980			2005
Peronas 103	103	4,477	6120327,17	593799,54	Betonas	vnt.	1	Dešin		1980			2005
										1980			2005
Peronas 106	106	4,545	6120322,55	593867,84	Betonas	vnt.	1	Kair		1980			2005
										1980			2005
Peronas 262	262	8,742	6118399,94	597322,3	Betonas	vnt.	1	Dešin		1980			2005
										1980			2005
Peronas 266	266	8,815	6118363,74	597385,77	Betonas	vnt.	1	Kair		1980			2005
										1980			2005
Peronas 324	324	10,616	6117076,47	598595,54	Betonas	vnt.	1	Dešin		1980			2005
										1980			2005
Peronas 327	327	10,699	6117009,9	598645,54	Betonas	vnt.	1	Kair		1980			2005
										1980			2005



* 1 1 6 2 3 6 9 8 5 1 *

1	2	3	4	5	6	7	8	9	10	11	12	13	14
Peronas 397	397	12,933	6115014,77	599478,57	Betonas	vnt.	1	Kair		1980			2005
										1980			2005
Peronas 400	400	13,020	6114938,97	599522,04	Betonas	vnt.	1	Dešin		1980			2005
										1980			2005
Peronas 473	473	14,788	6113788,51	600609,74	Betonas	vnt.	1	Kair		1980			2005
										1980			2005
Peronas 477	477	14,911	6113667,33	600627,4	Betonas	vnt.	1	Dešin		1980			2005
										1980			2005
Peronas 564	564	17,584	6111767,19	602248,14	Betonas	vnt.	1	Dešin		1980			
										1980			
Peronas 566	566	17,667	6111767,3	602331,93	Betonas	vnt.	1	Kair		1980			
										1980			
Peronas 645	645	20,431	6110289,13	604549,25	Asfaltbetonis	vnt.	1	Dešin		1980		2023	
										1980		2023	
Peronas 648	648	20,520	6110228,58	604613,95	Asfaltbetonis	vnt.	1	Kair		1980		2023	
										1980		2023	
Peronas 693	693	22,104	6108805,75	605166,24	Asfaltbetonis	vnt.	1	Kair		1980		2023	
										1980		2023	
Peronas 698	698	22,272	6108639,74	605186,9	Asfaltbetonis	vnt.	1	Dešin		1980		2023	
										1980		2023	
Peronas 752	752	23,701	6107463,09	605872,19	Betonas	vnt.	1	Dešin		1980			
										1980			



* 1 1 6 2 3 6 9 8 5 1 *

1	2	3	4	5	6	7	8	9	10	11	12	13	14
Peronas 756	756	23,838	6107330,62	605905,6	Betonas	vnt.	1	Kair		1980			
										1980			
Peronas 847	847	26,077	6105388,46	606396,14	Asfaltbetonis	vnt.	1	Kair		1980			
										1980			
Peronas 850	850	26,156	6105445,37	606451,25	Asfaltbetonis	vnt.	1	Dešin		1980			
										1980			
Peronas 905	905	27,851	6106789,63	607443,9	Asfaltbetonis	vnt.	1	Dešin		1980			
										1980			
Peronas 907	907	27,923	6106834,43	607498,75	Asfaltbetonis	vnt.	1	Kair		1980			
										1980			
Peronas 969	969	29,770	6105498,08	608060,94	Betonas	vnt.	1	Kair		1980			2005
										1980			2005
Peronas 971	971	29,848	6105422,91	608086,05	Betonas	vnt.	1	Dešin		1980			2005
										1980			2005
Peronas 1018	1018	31,620	6103789,22	608365,03	Asfaltbetonis	vnt.	1	Kair		1980			
										1980			
Peronas 1022	1022	31,718	6103759,2	608457,19	Asfaltbetonis	vnt.	1	Dešin		1980			
										1980			
Peronas 1063	1063	33,096	6103116,62	609675,93	Asfaltbetonis	vnt.	1	Kair		1980			
										1980			
važiavimas,nuovaža 5	5	1,968	6121474,72	591725,59	Žvyras	vnt.	1	Dešin		1980			
										1980			



* 1 1 6 2 3 6 9 8 5 1 *

1	2	3	4	5	6	7	8	9	10	11	12	13	14
važiavimas,nuovaža 11	11	2,186	6121403,83	591931,18	Žvyras	vnt.	1	Kair		1980			
										1980			
važiavimas,nuovaža 12	12	2,198	6121398,67	591942,91	Žvyras	vnt.	1	Dešin		1980			
										1980			
važiavimas,nuovaža 21	21	2,458	6121234,1	592142,4	Žvyras	vnt.	1	Kair		1980			
										1980			
važiavimas,nuovaža 26	26	2,595	6121125,54	592225,45	Žvyras	vnt.	1	Dešin		1980			
										1980			
važiavimas,nuovaža 32	32	2,743	6120991,71	592286,99	Žvyras	vnt.	1	Kair		1980			
										1980			
važiavimas,nuovaža 36	36	2,863	6120905,8	592370,88	Žvyras	vnt.	1	Dešin		1980			
										1980			
važiavimas,nuovaža 42	42	3,150	6120737,19	592601,99	Asfaltbetonis	vnt.	1	Dešin		1980			
										1980			
važiavimas,nuovaža 43	43	3,204	6120704,91	592645,85	Žvyras	vnt.	1	Dešin		1980			
										1980			
važiavimas,nuovaža 44	44	3,253	6120676,31	592686,01	Žvyras	vnt.	1	Kair		1980			
										1980			
važiavimas,nuovaža 52	52	3,397	6120615,4	592814,97	Žvyras	vnt.	1	Kair		1980			
										1980			
važiavimas,nuovaža 57	57	3,564	6120592,01	592979,86	Žvyras	vnt.	1	Kair		1980			
										1980			



* 1 1 6 2 3 6 9 8 5 1 *

1	2	3	4	5	6	7	8	9	10	11	12	13	14
važiavimas,nuovaža 69	69	3,824	6120508,11	593226,04	Žvyras	vnt.	1	Dešin		1980			
										1980			
važiavimas,nuovaža 74	74	3,943	6120505,46	593344,6	Žvyras	vnt.	1	Kair		1980			
										1980			
važiavimas,nuovaža 81	81	4,118	6120508,64	6120508,64	Žvyras	vnt.	1	Kair		1980			
										1980			
važiavimas,nuovaža 83	83	4,152	6120499,95	593552,46	Žvyras	vnt.	1	Kair		1980			
										1980			
važiavimas,nuovaža 96	96	4,343	6120359,97	593672,77	Žvyras	vnt.	1	Kair		1980			
										1980			
važiavimas,nuovaža 96	96	4,343	6120359,97	593672,77	Žvyras	vnt.	1	Dešin		1980			
										1980			
važiavimas,nuovaža 102	102	4,448	6120329,61	593770,78	Žvyras	vnt.	1	Kair		1980			
										1980			
važiavimas,nuovaža 110	110	4,619	6120307,59	593940,05	Žvyras	vnt.	1	Dešin		2005			
										2005			
važiavimas,nuovaža 117	117	4,785	6120246,24	594094,38	Žvyras	vnt.	1	Kair		1980			
										1980			
važiavimas,nuovaža 128	128	5,202	6120009,19	594436,47	Žvyras	vnt.	1	Dešin		1980			
										1980			
važiavimas,nuovaža 136	136	5,409	6119942,56	594632,09	Žvyras	vnt.	1	Kair		1980			
										1980			



* 1 1 6 2 3 6 9 8 5 1 *

1	2	3	4	5	6	7	8	9	10	11	12	13	14
važiavimas,nuovaža 162	162	6,195	6119722,88	595369,79	Žvyras	vnt.	1	Dešin		1980			
										1980			
važiavimas,nuovaža 173	173	6,460	6119633,38	595615,46	Žvyras	vnt.	1	Kair		1980			
										1980			
važiavimas,nuovaža 180	180	6,570	6119613,7	595722,25	Žvyras	vnt.	1	Dešin		1980			
										1980			
važiavimas,nuovaža 195	195	7,034	6119600,9	596180,32	Žvyras	vnt.	1	Dešin		1980			
										1980			
važiavimas,nuovaža 197	197	7,092	6119585,09	596236,74	Žvyras	vnt.	1	Kair		1980			
										1980			
važiavimas,nuovaža 206	206	7,234	6119499,92	596344,03	Žvyras	vnt.	1	Kair		1980			
										1980			
važiavimas,nuovaža 235	235	7,996	6118849,97	596729,26	Žvyras	vnt.	1	Dešin		1980			
										1980			
važiavimas,nuovaža 238	238	8,059	6118809,11	596777,48	Žvyras	vnt.	1	Dešin		1980			
										1980			
važiavimas,nuovaža 242	242	8,192	6118731,59	596885,63	Žvyras	vnt.	1	Kair		1980			
										1980			
važiavimas,nuovaža 248	248	8,399	6118599,76	597044,74	Žvyras	vnt.	1	Kair		1980			
										1980			
važiavimas,nuovaža 250	250	8,433	6118576,84	597070	Žvyras	vnt.	1	Kair		2005			
										2005			



* 1 1 6 2 3 6 9 8 5 1 *

1	2	3	4	5	6	7	8	9	10	11	12	13	14
važiavimas,nuovaža 250	250	8,433	6118576,84	597070	Žvyras	vnt.	1	Dešin		2005			
										2005			
važiavimas,nuovaža 264	264	8,777	6118380,9	597351,58	Žvyras	vnt.	1	Kair		2005			
										2005			
važiavimas,nuovaža 264	264	8,777	6118380,9	597351,58	Žvyras	vnt.	1	Dešin		1980			
										1980			
važiavimas,nuovaža 279	279	9,083	6118169,72	597560,25	Žvyras	vnt.	1	Dešin		1980			
										1980			
važiavimas,nuovaža 299	299	9,584	6117890,82	597963,23	Žvyras	vnt.	1	Dešin		2005			
										2005			
važiavimas,nuovaža 304	304	9,769	6117754,07	598088,76	Žvyras	vnt.	1	Kair		2005			
										2005			
važiavimas,nuovaža 305	305	9,794	6117734,92	598104,7	Žvyras	vnt.	1	Dešin		1980			
										1980			
važiavimas,nuovaža 306	306	9,813	6117719,81	598116,38	Žvyras	vnt.	1	Kair		2005			
										2005			
važiavimas,nuovaža 309	309	9,943	6117615,34	598193,56	Žvyras	vnt.	1	Dešin		1980			
										1980			
važiavimas,nuovaža 317	317	10,354	6117286,44	598439,21	Žvyras	vnt.	1	Dešin		1980			
										1980			
važiavimas,nuovaža 319	319	10,405	6117245,4	598470,01	Žvyras	vnt.	1	Kair		2005			
										2005			



* 1 1 6 2 3 6 9 8 5 1 *

1	2	3	4	5	6	7	8	9	10	11	12	13	14
važiavimas,nuovaža 322	322	10,582	6117103,02	598575,74	Žvyras	vnt.	1	Kair		2005			
										2005			
važiavimas,nuovaža 323	323	10,595	6117092,73	598583,55	Žvyras	vnt.	1	Dešin		2005			
										2005			
važiavimas,nuovaža 324	324	10,616	6117076,47	598595,54	Žvyras	vnt.	1	Kair		2005			
										2005			
važiavimas,nuovaža 334	334	10,838	6116893,99	598721,81	Žvyras	vnt.	1	Kair		2005			
										2005			
važiavimas,nuovaža 334	334	10,838	6116893,99	598721,81	Žvyras	vnt.	1	Dešin		2005			
										2005			
važiavimas,nuovaža 344	344	11,215	6116538,85	598847,18	Žvyras	vnt.	1	Kair		1980			
										1980			
važiavimas,nuovaža 351	351	11,494	6116262,78	598879,08	Žvyras	vnt.	1	Kair		1980			
										1980			
važiavimas,nuovaža 351	351	11,494	6116262,78	598879,08	Žvyras	vnt.	1	Dešin		1980			
										1980			
važiavimas,nuovaža 363	363	11,762	6116005,63	598916,1	Žvyras	vnt.	1	Kair		1980			
										1980			
važiavimas,nuovaža 367	367	11,986	6115857,66	599084,66	Žvyras	vnt.	1	Dešin		1980			
										1980			
važiavimas,nuovaža 381	381	12,447	6115470,2	599314,34	Žvyras	vnt.	1	Kair		1980			
										1980			



* 1 1 6 2 3 6 9 8 5 1 *

1	2	3	4	5	6	7	8	9	10	11	12	13	14
važiavimas,nuovaža 383	383	12,501	6115418,46	599330,65	Žvyras	vnt.	1	Dešin		1980			
										1980			
važiavimas,nuovaža 384	384	12,545	6115377,23	599343,55	Žvyras	vnt.	1	Dešin		1980			
										1980			
važiavimas,nuovaža 386	386	12,601	6115323,58	599360,42	Žvyras	vnt.	1	Dešin		1980			
										1980			
važiavimas,nuovaža 392	392	12,782	6115151,43	599416,18	Žvyras	vnt.	1	Dešin		1980			
										1980			
važiavimas,nuovaža 393	393	12,831	6115105,74	599433,45	Žvyras	vnt.	1	Dešin		1980			
										1980			
važiavimas,nuovaža 394	394	12,858	6115080,37	599443,48	Žvyras	vnt.	1	Dešin		1980			
										1980			
važiavimas,nuovaža 396	396	12,920	6115025,66	599471,78	Asfaltbetonis	vnt.	1	Dešin		2005			
										2005			
važiavimas,nuovaža 401	401	13,038	6114923,93	599531,93	Žvyras	vnt.	1	Kair		1980			
										1980			
važiavimas,nuovaža 402	402	13,068	6114898,54	599548,82	Asfaltbetonis	vnt.	1	Dešin		2005			
										2005			
važiavimas,nuovaža 417	417	13,314	6114827,96	599749,66	Žvyras	vnt.	1	Dešin		1980			
										1980			
važiavimas,nuovaža 432	432	13,546	6114803,73	6114803,73	Asfaltbetonis	vnt.	1	Kair		2005			
										2005			



* 1 1 6 2 3 6 9 8 5 1 *

1	2	3	4	5	6	7	8	9	10	11	12	13	14
važiavimas,nuovaža 436	436	13,627	6114754,47	600039,78	Žvyras	vnt.	1	Kair		1980			
										1980			
važiavimas,nuovaža 449	449	13,952	6114538,68	600282,64	Žvyras	vnt.	1	Dešin		1980			
										1980			
važiavimas,nuovaža 450	450	13,986	6114513,89	600306,64	Žvyras	vnt.	1	Dešin		1980			
										1980			
važiavimas,nuovaža 460	460	14,342	6114218,93	600502,82	Žvyras	vnt.	1	Dešin		1980			
										1980			
važiavimas,nuovaža 468	468	14,566	6114008,56	600574,74	Žvyras	vnt.	1	Dešin		1980			
										1980			
važiavimas,nuovaža 471	471	14,728	6113848,75	600601,54	Žvyras	vnt.	1	Dešin		1980			
										1980			
važiavimas,nuovaža 472	472	14,770	6113807,18	600607,25	Žvyras	vnt.	1	Kair		1980			
										1980			
važiavimas,nuovaža 474	474	14,834	6113743,79	600615,82	Žvyras	vnt.	1	Dešin		1980			
										1980			
važiavimas,nuovaža 475	475	14,857	6113720,77	600618,71	Žvyras	vnt.	1	Kair		1980			
										1980			
važiavimas,nuovaža 476	476	14,872	6113705,42	600621,19	Žvyras	vnt.	1	Kair		1980			
										1980			
važiavimas,nuovaža 486	486	15,253	6113327,08	600646,91	Žvyras	vnt.	1	Kair		1980			
										1980			



* 1 1 6 2 3 6 9 8 5 1 *

1	2	3	4	5	6	7	8	9	10	11	12	13	14
važiavimas,nuovaža 487	487	15,283	6113297,32	600645,38	Žvyras	vnt.	1	Kair		1980			
										1980			
važiavimas,nuovaža 504	504	15,877	6112873,53	601028,26	Žvyras	vnt.	1	Dešin		1980			
										1980			
važiavimas,nuovaža 507	507	16,030	6112785,93	601154,17	Žvyras	vnt.	1	Kair		1980			
										1980			
važiavimas,nuovaža 517	517	16,392	6112530,69	601410,1	Žvyras	vnt.	1	Kair		1980			
										1980			
važiavimas,nuovaža 518	518	16,399	6112525,32	601415,19	Žvyras	vnt.	1	Dešin		1980			
										1980			
važiavimas,nuovaža 525	525	16,650	6112350,04	601593,88	Žvyras	vnt.	1	Dešin		1980			
										1980			
važiavimas,nuovaža 525	525	16,650	6112350,04	601593,88	Žvyras	vnt.	1	Dešin		1980			
										1980			
važiavimas,nuovaža 531	531	16,979	6112140,12	601847,94	Žvyras	vnt.	1	Kair		1980			
										1980			
važiavimas,nuovaža 542	542	17,157	6111998,44	601951,06	Žvyras	vnt.	1	Kair		1980			
										1980			
važiavimas,nuovaža 543	543	17,193	6111966,01	601965,47	Žvyras	vnt.	1	Kair		1980			
										1980			
važiavimas,nuovaža 545	545	17,260	6111903,79	601990,68	Žvyras	vnt.	1	Kair		1980			
										1980			



* 1 1 6 2 3 6 9 8 5 1 *

1	2	3	4	5	6	7	8	9	10	11	12	13	14
važiavimas,nuovaža 549	549	17,334	6111835,7	602019,61	Žvyras	vnt.	1	Dešin		1980			
										1980			
važiavimas,nuovaža 554	554	17,380	6111801,05	602049,19	Žvyras	vnt.	1	Dešin		1980			
										1980			
važiavimas,nuovaža 557	557	17,426	6111783,85	602091,53	Žvyras	vnt.	1	Kair		1980			
										1980			
važiavimas,nuovaža 559	559	17,472	6111778,34	602136,85	Žvyras	vnt.	1	Kair		1980			
										1980			
važiavimas,nuovaža 560	560	17,484	6111776,87	602148,94	Žvyras	vnt.	1	Dešin		1980			
										1980			
važiavimas,nuovaža 562	562	17,543	6111770,25	602207,46	Žvyras	vnt.	1	Dešin		1980			
										1980			
važiavimas,nuovaža 563	563	17,568	6111768,45	602232,33	Žvyras	vnt.	1	Kair		1980			
										1980			
važiavimas,nuovaža 567	567	17,710	6111767,92	602374,37	Žvyras	vnt.	1	Kair		1980			
										1980			
važiavimas,nuovaža 568	568	17,745	6111769,46	602409,85	Žvyras	vnt.	1	Dešin		1980			
										1980			
važiavimas,nuovaža 569	569	17,793	6111772,57	602457,21	Žvyras	vnt.	1	Kair		1980			
										1980			
važiavimas,nuovaža 570	570	17,844	6111776,83	602508,18	Asfaltbetonis	vnt.	1	Kair		1980			
										1980			



* 1 1 6 2 3 6 9 8 5 1 *

1	2	3	4	5	6	7	8	9	10	11	12	13	14
važiavimas,nuovaža 571	571	17,861	6111778,22	602524,78	Žvyras	vnt.	1	Dešin		1980			
										1980			
važiavimas,nuovaža 577	577	18,032	6111784,53	602695,95	Asfaltbetonis	vnt.	1	Kair		1980		2023	
										1980		2023	
važiavimas,nuovaža 578	578	18,040	6111783,44	602704,07	Asfaltbetonis	vnt.	1	Dešin		1980		2023	
										1980		2023	
važiavimas,nuovaža 587	587	18,302	6111679,44	602943,67	Asfaltbetonis	vnt.	1	Dešin		1980		2023	
										1980		2023	
važiavimas,nuovaža 596	596	18,580	6111534,06	603180,79	Asfaltbetonis	vnt.	1	Kair		1980		2023	
										1980		2023	
važiavimas,nuovaža 600	600	18,726	6111440,82	603292,48	Asfaltbetonis	vnt.	1	Dešin		1980		2023	
										1980		2023	
važiavimas,nuovaža 604	604	18,854	6111352,56	603385,93	Asfaltbetonis	vnt.	1	Kair		1980		2023	
										1980		2023	
važiavimas,nuovaža 605	605	18,862	6111347,58	603391,27	Asfaltbetonis	vnt.	1	Dešin		1980		2023	
										1980		2023	
važiavimas,nuovaža 611	611	19,045	6111226,58	603529,06	Asfaltbetonis	vnt.	1	Dešin		1980		2023	
										1980		2023	
važiavimas,nuovaža 620	620	19,285	6111068,6	603708,69	Asfaltbetonis	vnt.	1	Kair		2023			
										2023			
važiavimas,nuovaža 625	625	19,357	6111020,16	603761,99	Asfaltbetonis	vnt.	1	Kair		2023			
										2023			



* 1 1 6 2 3 6 9 8 5 1 *

1	2	3	4	5	6	7	8	9	10	11	12	13	14
važiavimas,nuovaža 629	629	19,447	6110954,86	603823,71	Asfaltbetonis	vnt.	1	Kair		1980		2023	
										1980		2023	
važiavimas,nuovaža 630	630	19,515	6110908,64	603873,49	Asfaltbetonis	vnt.	1	Kair		1980		2023	
										1980		2023	
važiavimas,nuovaža 630	630	19,515	6110908,64	603873,49	Asfaltbetonis	vnt.	1	Dešin		1980		2023	
										1980		2023	
važiavimas,nuovaža 638	638	20,006	6110578,01	604237,39	Asfaltbetonis	vnt.	1	Dešin		1980		2023	
										1980		2023	
važiavimas,nuovaža 639	639	20,069	6110535,88	604283,28	Asfaltbetonis	vnt.	1	Kair		1980		2023	
										1980		2023	
važiavimas,nuovaža 640	640	20,077	6110530,19	604289,32	Asfaltbetonis	vnt.	1	Dešin		1980		2023	
										1980		2023	
važiavimas,nuovaža 646	646	20,454	6110273,89	604566,17	Asfaltbetonis	vnt.	1	Dešin		1980		2023	
										1980		2023	
važiavimas,nuovaža 647	647	20,484	6110253,33	604587,35	Asfaltbetonis	vnt.	1	Dešin		1980		2023	
										1980		2023	
važiavimas,nuovaža 650	650	20,628	6110153,83	604691,9	Asfaltbetonis	vnt.	1	Kair		1980		2023	
										1980		2023	
važiavimas,nuovaža 667	667	21,155	6109718,36	604937,23	Asfaltbetonis	vnt.	1	Kair		1980		2023	
										1980		2023	
važiavimas,nuovaža 668	668	21,162	6109710,74	604938,19	Asfaltbetonis	vnt.	1	Dešin		1980		2023	
										1980		2023	



* 1 1 6 2 3 6 9 8 5 1 *

1	2	3	4	5	6	7	8	9	10	11	12	13	14
važiavimas,nuovaža 670	670	21,189	6109684,72	604941,45	Asfaltbetonis	vnt.	1	Kair		1980		2023	
										1980		2023	
važiavimas,nuovaža 679	679	21,575	6109318,01	605051,45	Asfaltbetonis	vnt.	1	Dešin		1980		2023	
										1980		2023	
važiavimas,nuovaža 681	681	21,650	6109249,12	605080,85	Asfaltbetonis	vnt.	1	Kair		1980		2023	
										1980		2023	
važiavimas,nuovaža 685	685	21,755	6109151,77	605121,45	Asfaltbetonis	vnt.	1	Dešin		1980		2023	
										1980		2023	
važiavimas,nuovaža 687	687	21,779	6109128,28	605128,07	Asfaltbetonis	vnt.	1	Kair		1980		2023	
										1980		2023	
važiavimas,nuovaža 699	699	22,301	6108610,82	605190,07	Asfaltbetonis	vnt.	1	Kair		1980		2023	
										1980		2023	
važiavimas,nuovaža 699	699	22,301	6108610,82	605190,07	Asfaltbetonis	vnt.	1	Dešin		1980		2023	
										1980		2023	
važiavimas,nuovaža 705	705	22,445	6108474,12	605233,25	Asfaltbetonis	vnt.	1	Kair		1980		2023	
										1980		2023	
važiavimas,nuovaža 709	709	22,613	6108319,95	605300,95	Asfaltbetonis	vnt.	1	Dešin		1980		2023	
										1980		2023	
važiavimas,nuovaža 710	710	22,745	6108200,17	605354,76	Asfaltbetonis	vnt.	1	Kair		1980		2023	
										1980		2023	
važiavimas,nuovaža 712	712	22,812	6108138,72	605382,75	Asfaltbetonis	vnt.	1	Dešin		1980		2023	
										1980		2023	



* 1 1 6 2 3 6 9 8 5 1 *

1	2	3	4	5	6	7	8	9	10	11	12	13	14
važiavimas,nuovaža 715	715	23,014	6107959,61	605475,83	Asfaltbetonis	vnt.	1	Kair		1980		2023	
										1980		2023	
važiavimas,nuovaža 735	735	23,358	6107692,71	6107692,71	Žvyras	vnt.	1	Dešin		1980			
										1980			
važiavimas,nuovaža 737	737	23,423	6107674,54	605725,91	Žvyras	vnt.	1	Kair		1980			
										1980			
važiavimas,nuovaža 750	750	23,629	6107532,96	605854,09	Žvyras	vnt.	1	Kair		1980			
										1980			
važiavimas,nuovaža 759	759	23,896	6107274,17	605921,51	Žvyras	vnt.	1	Kair		1980			
										1980			
važiavimas,nuovaža 759	759	23,896	6107274,17	605921,51	Žvyras	vnt.	1	Dešin		1980			
										1980			
važiavimas,nuovaža 765	765	24,060	6107136,39	606009	Žvyras	vnt.	1	Kair		1980			
										1980			
važiavimas,nuovaža 766	766	24,068	6107130,14	606013,3	Žvyras	vnt.	1	Dešin		1980			
										1980			
važiavimas,nuovaža 768	768	24,140	6107070,52	606053,99	Žvyras	vnt.	1	Kair		1980			
										1980			
važiavimas,nuovaža 779	779	24,465	6106750,4	606081,44	Žvyras	vnt.	1	Kair		1980			
										1980			
važiavimas,nuovaža 781	781	24,654	6106561,82	606081,14	Žvyras	vnt.	1	Kair		1980			
										1980			



* 1 1 6 2 3 6 9 8 5 1 *

1	2	3	4	5	6	7	8	9	10	11	12	13	14
važiavimas,nuovaža 783	783	24,719	6106496,06	606081,35	Žvyras	vnt.	1	Dešin		1980			
										1980			
važiavimas,nuovaža 784	784	24,771	6106444,58	606081,38	Žvyras	vnt.	1	Kair		1980			
										1980			
važiavimas,nuovaža 798	798	25,152	6106100,27	606214,03	Žvyras	vnt.	1	Kair		1980			
										1980			
važiavimas,nuovaža 799	799	25,178	6106078,44	6106078,44	Asfaltbetonis	vnt.	1	Kair		1980			
										1980			
važiavimas,nuovaža 801	801	25,230	6106033,85	606256,03	Žvyras	vnt.	1	Kair		1980			
										1980			
važiavimas,nuovaža 802	802	25,249	6106018,45	606265,8	Žvyras	vnt.	1	Kair		1980			
										1980			
važiavimas,nuovaža 807	807	25,306	6105964,54	606284,34	Asfaltbetonis	vnt.	1	Kair		1980			
										1980			
važiavimas,nuovaža 811	811	25,350	6105920,66	606281,48	Žvyras	vnt.	1	Dešin		1980			
										1980			
važiavimas,nuovaža 812	812	25,356	6105915,12	606280,13	Žvyras	vnt.	1	Kair		1980			
										1980			
važiavimas,nuovaža 817	817	25,469	6105809,2	606241,66	Žvyras	vnt.	1	Kair		1980			
										1980			
važiavimas,nuovaža 817	817	25,469	6105809,2	606241,66	Žvyras	vnt.	1	Dešin		1980			
										1980			



* 1 1 6 2 3 6 9 8 5 1 *

1	2	3	4	5	6	7	8	9	10	11	12	13	14
važiavimas,nuovaža 824	824	25,594	6105684,87	606233,91	Asfaltbetonis	vnt.	1	Dešin		1980			
										1980			
važiavimas,nuovaža 825	825	25,620	6105659,17	606236,67	Žvyras	vnt.	1	Kair		1980			
										1980			
važiavimas,nuovaža 826	826	25,654	6105625,52	606241,16	Žvyras	vnt.	1	Dešin		1980			
										1980			
važiavimas,nuovaža 828	828	25,694	6105585,73	606246,46	Žvyras	vnt.	1	Dešin		1980			
										1980			
važiavimas,nuovaža 830	830	25,762	6105518,4	606255,65	Žvyras	vnt.	1	Dešin		1980			
										1980			
važiavimas,nuovaža 832	832	25,829	6105452,06	606263,92	Žvyras	vnt.	1	Dešin		1980			
										1980			
važiavimas,nuovaža 832	832	25,829	6105452,06	606263,92	Žvyras	vnt.	1	Kair		1980			
										1980			
važiavimas,nuovaža 834	834	25,912	6105369,14	606273,88	Asfaltbetonis	vnt.	1	Dešin		1980			
										1980			
važiavimas,nuovaža 836	836	25,939	6105342,6	606279,65	Žvyras	vnt.	1	Dešin		1980			
										1980			
važiavimas,nuovaža 842	842	25,999	6105343,75	606334,77	Žvyras	vnt.	1	Dešin		1980			
										1980			
važiavimas,nuovaža 845	845	26,051	6105370,61	606378,4	Žvyras	vnt.	1	Dešin		1980			
										1980			



* 1 1 6 2 3 6 9 8 5 1 *

1	2	3	4	5	6	7	8	9	10	11	12	13	14
važiavimas,nuovaža 845	845	26,051	6105370,61	606378,4	Asfaltbetonis	vnt.	1	Kair		1980			
										1980			
važiavimas,nuovaža 849	849	26,105	6105408,72	606415,87	Asfaltbetonis	vnt.	1	Kair		1980			
										1980			
važiavimas,nuovaža 852	852	26,199	6105477,75	606480,03	Žvyras	vnt.	1	Kair		1980			
										1980			
važiavimas,nuovaža 853	853	26,231	6105501,43	606501,46	Žvyras	vnt.	1	Dešin		1980			
										1980			
važiavimas,nuovaža 854	854	26,246	6105512,29	606511,24	Asfaltbetonis	vnt.	1	Dešin		1980			
										1980			
važiavimas,nuovaža 855	855	26,253	6105517,82	606516,52	Žvyras	vnt.	1	Kair		1980			
										1980			
važiavimas,nuovaža 856	856	26,287	6105542,81	606538,93	Žvyras	vnt.	1	Kair		1980			
										1980			
važiavimas,nuovaža 867	867	26,689	6105849,89	606797,87	Žvyras	vnt.	1	Kair		1980			
										1980			
važiavimas,nuovaža 871	871	26,891	6106008,97	606922,3	Veja	vnt.	1	Dešin		1980			
										1980			
važiavimas,nuovaža 872	872	26,916	6106030,04	606937,06	Žvyras	vnt.	1	Kair		1980			
										1980			
važiavimas,nuovaža 878	878	27,039	6106139,07	606993,59	Žvyras	vnt.	1	Kair		1980			
										1980			



* 1 1 6 2 3 6 9 8 5 1 *

1	2	3	4	5	6	7	8	9	10	11	12	13	14
važiavimas,nuovaža 879	879	27,053	6106151,93	606999,05	Žvyras	vnt.	1	Dešin		1980			
										1980			
važiavimas,nuovaža 881	881	27,113	6106206,94	607021,79	Žvyras	vnt.	1	Dešin		1980			
										1980			
važiavimas,nuovaža 883	883	27,207	6106294,67	607057,15	Žvyras	vnt.	1	Dešin		1980			
										1980			
važiavimas,nuovaža 884	884	27,270	6106353,14	607080,29	Žvyras	vnt.	1	Kair		1980			
										1980			
važiavimas,nuovaža 885	885	27,329	6106408,23	607101,7	Žvyras	vnt.	1	Dešin		1980			
										1980			
važiavimas,nuovaža 886	886	27,346	6106423,28	607107,66	Žvyras	vnt.	1	Dešin		1980			
										1980			
važiavimas,nuovaža 889	889	27,436	6106506,08	607142,88	Žvyras	vnt.	1	Dešin		1980			
										1980			
važiavimas,nuovaža 891	891	27,459	6106526,66	607154,24	Žvyras	vnt.	1	Kair		1980			
										1980			
važiavimas,nuovaža 893	893	27,475	6106539,82	607162,75	Žvyras	vnt.	1	Kair		1980			
										1980			
važiavimas,nuovaža 898	898	27,579	6106614,52	607235,54	Veja	vnt.	1	Dešin		1980			
										1980			
važiavimas,nuovaža 901	901	27,696	6106689,62	607324,19	Žvyras	vnt.	1	Dešin		1980			
										1980			



* 1 1 6 2 3 6 9 8 5 1 *

1	2	3	4	5	6	7	8	9	10	11	12	13	14
važiavimas,nuovaža 903	903	27,792	6106752,25	607398,21	Žvyras	vnt.	1	Dešin		1980			
										1980			
važiavimas,nuovaža 906	906	27,893	6106815,56	607475,73	Žvyras	vnt.	1	Dešin		1980			
										1980			
važiavimas,nuovaža 909	909	27,965	6106861,19	607531,5	Žvyras	vnt.	1	Kair		1980			
										1980			
važiavimas,nuovaža 910	910	27,987	6106875,3	607548,99	Žvyras	vnt.	1	Dešin		1980			
										1980			
važiavimas,nuovaža 945	945	28,777	6106467,84	607914,25	Žvyras	vnt.	1	Dešin		1980			
										1980			
važiavimas,nuovaža 948	948	28,976	6106268,93	607914,25	Žvyras	vnt.	1	Kair		1980			
										1980			
važiavimas,nuovaža 949	949	28,994	6106250,85	607913,96	Žvyras	vnt.	1	Dešin		1980			
										1980			
važiavimas,nuovaža 951	951	29,130	6106114,43	607913,82	Žvyras	vnt.	1	Dešin		1980			
										1980			
važiavimas,nuovaža 961	961	29,498	6105755,69	607975,99	Žvyras	vnt.	1	Dešin		1980			
										1980			
važiavimas,nuovaža 963	963	29,613	6105646,42	608011,63	Žvyras	vnt.	1	Kair		1980			
										1980			
važiavimas,nuovaža 963	963	29,613	6105646,42	608011,63	Žvyras	vnt.	1	Dešin		1980			
										1980			



* 1 1 6 2 3 6 9 8 5 1 *

1	2	3	4	5	6	7	8	9	10	11	12	13	14
važiavimas,nuovaža 965	965	29,638	6105622,75	608019,42	Žvyras	vnt.	1	Dešin		1980			
										1980			
važiavimas,nuovaža 968	968	29,763	6105504,07	608058,97	Žvyras	vnt.	1	Dešin		1980			
										1980			
važiavimas,nuovaža 986	986	30,371	6104924,59	608236,65	Žvyras	vnt.	1	Kair		1980			
										1980			
važiavimas,nuovaža 997	997	31,166	6104130,5	608201,08	Žvyras	vnt.	1	Dešin		1980			
										1980			
važiavimas,nuovaža 1000	1000	31,315	6103981,21	608193,66	Žvyras	vnt.	1	Kair		1980			
										1980			
važiavimas,nuovaža 1001	1001	31,349	6103947,06	608192,34	Žvyras	vnt.	1	Kair		1980			
										1980			
važiavimas,nuovaža 1001	1001	31,349	6103947,06	608192,34	Žvyras	vnt.	1	Dešin		1980			
										1980			
važiavimas,nuovaža 1021	1021	31,699	6103765	608439,7	Žvyras	vnt.	1	Kair		1980			
										1980			
važiavimas,nuovaža 1023	1023	31,730	6103755,28	608469,45	Žvyras	vnt.	1	Kair		1980			
										1980			
važiavimas,nuovaža 1025	1025	31,762	6103744,46	608498,72	Žvyras	vnt.	1	Kair		1980			
										1980			
važiavimas,nuovaža 1027	1027	31,790	6103731,7	608524,3	Žvyras	vnt.	1	Kair		1980			
										1980			



* 1 1 6 2 3 6 9 8 5 1 *

1	2	3	4	5	6	7	8	9	10	11	12	13	14
važiavimas,nuovaža 1028	1028	31,810	6103723,06	608541,93	Žvyras	vnt.	1	Kair		1980			
										1980			
važiavimas,nuovaža 1030	1030	31,868	6103694,97	608593,35	Žvyras	vnt.	1	Kair		1980			
										1980			
važiavimas,nuovaža 1032	1032	31,906	6103677,55	608626,41	Žvyras	vnt.	1	Dešin		1980			
										1980			
važiavimas,nuovaža 1033	1033	31,909	6103675,8	608629,69	Žvyras	vnt.	1	Kair		1980			
										1980			
važiavimas,nuovaža 1034	1034	31,942	6103660,83	608658,06	Žvyras	vnt.	1	Dešin		1980			
										1980			
važiavimas,nuovaža 1035	1035	31,962	6103651,08	608676,37	Žvyras	vnt.	1	Dešin		1980			
										1980			
važiavimas,nuovaža 1035	1035	31,962	6103651,08	608676,37	Žvyras	vnt.	1	Kair		1980			
										1980			
važiavimas,nuovaža 1036	1036	31,997	6103635,34	608707,05	Žvyras	vnt.	1	Kair		1980			
										1980			
važiavimas,nuovaža 1036	1036	31,997	6103635,34	608707,05	Žvyras	vnt.	1	Dešin		1980			
										1980			
važiavimas,nuovaža 1037	1037	32,060	6103605,97	608763,01	Žvyras	vnt.	1	Kair		1980			
										1980			
važiavimas,nuovaža 1039	1039	32,136	6103569,99	608830,32	Žvyras	vnt.	1	Kair		1980			
										1980			



* 1 1 6 2 3 6 9 8 5 1 *

1	2	3	4	5	6	7	8	9	10	11	12	13	14
važiavimas,nuovaža 1040	1040	32,146	6103565,49	608838,85	Žvyras	vnt.	1	Dešin		1980			
										1980			
važiavimas,nuovaža 1041	1041	32,182	6103548,34	608870,5	Žvyras	vnt.	1	Kair		1980			
										1980			
važiavimas,nuovaža 1042	1042	32,205	6103537,64	608890,6	Žvyras	vnt.	1	Dešin		1980			
										1980			
važiavimas,nuovaža 1043	1043	32,225	6103527,85	608908,64	Žvyras	vnt.	1	Kair		1980			
										1980			
važiavimas,nuovaža 1044	1044	32,240	6103520,46	608921,99	Žvyras	vnt.	1	Kair		1980			
										1980			
važiavimas,nuovaža 1045	1045	32,265	6103508,38	608943,88	Žvyras	vnt.	1	Kair		1980			
										1980			
važiavimas,nuovaža 1045	1045	32,265	6103508,38	608943,88	Žvyras	vnt.	1	Dešin		1980			
										1980			
važiavimas,nuovaža 1046	1046	32,296	6103493,76	608970,22	Žvyras	vnt.	1	Dešin		1980			
										1980			
važiavimas,nuovaža 1047	1047	32,357	6103464,94	609024,04	Žvyras	vnt.	1	Dešin		1980			
										1980			
važiavimas,nuovaža 1048	1048	32,394	6103447,27	609057,52	Žvyras	vnt.	1	Dešin		1980			
										1980			
važiavimas,nuovaža 1052	1052	32,594	6103352,31	609233,14	Žvyras	vnt.	1	Dešin		1980			
										1980			



* 1 1 6 2 3 6 9 8 5 1 *

1	2	3	4	5	6	7	8	9	10	11	12	13	14
važiavimas,nuovaža 1054	1054	32,720	6103293,67	609343,95	Žvyras	vnt.	1	Dešin		1980			
										1980			
važiavimas,nuovaža 1055	1055	32,759	6103274,96	609378,42	Žvyras	vnt.	1	Dešin		1980			
										1980			
važiavimas,nuovaža 1057	1057	32,868	6103224,03	609475	Žvyras	vnt.	1	Dešin		1980			
										1980			
važiavimas,nuovaža 1058	1058	32,874	6103221,17	609480,36	Žvyras	vnt.	1	Kair		1980			
										1980			
važiavimas,nuovaža 1059	1059	32,935	6103192,66	609534,67	Žvyras	vnt.	1	Kair		1980			
										1980			
važiavimas,nuovaža 1061	1061	33,032	6103146,77	609619,99	Žvyras	vnt.	1	Dešin		1980			
										1980			
važiavimas,nuovaža 1062	1062	33,053	6103136,86	609638,67	Žvyras	vnt.	1	Dešin		1980			
										1980			
važiavimas,nuovaža 1062	1062	33,053	6103136,86	609638,67	Žvyras	vnt.	1	Kair		1980			
										1980			
važiavimas,nuovaža 1065	1065	33,147	6103091,99	609720,95	Žvyras	vnt.	1	Dešin		1980			
										1980			
važiavimas,nuovaža 1073	1073	33,322	6102985,23	609856,11	Žvyras	vnt.	1	Dešin		1980			
										1980			
važiavimas,nuovaža 1079	1079	33,520	6102826,04	609973,19	Žvyras	vnt.	1	Kair		1980			
										1980			



* 1 1 6 2 3 6 9 8 5 1 *

1	2	3	4	5	6	7	8	9	10	11	12	13	14
važiavimas,nuovaža 1079	1079	33,520	6102826,04	609973,19	Žvyras	vnt.	1	Dešin		1980			
										1980			
važiavimas,nuovaža 1097	1097	34,012	6102446,83	610283,49	Žvyras	vnt.	1	Kair		1980			
										1980			
važiavimas,nuovaža 1104	1104	34,145	6102328,6	610226,11	Žvyras	vnt.	1	Dešin		1980			
										1980			
važiavimas,nuovaža 1118	1118	34,716	6101805,09	610005,66	Žvyras	vnt.	1	Dešin		1980			
										1980			
važiavimas,nuovaža 1121	1121	34,782	6101741,8	609985,99	Žvyras	vnt.	1	Dešin		1980			
										1980			
Pralaida 26	26	2,595	6121125,54	592225,45	Gelžbetonis	m	5,9	Dešin		1980			
										1980			
Pralaida 42	42	3,150	6120737,19	592601,99	Plastikas	m	8,2	Dešin		2005			
										2005			
Pralaida 69	69	3,824	6120508,11	593226,04	Gelžbetonis	m	9	Dešin		1980			
										1980			
Pralaida 89	89	4,205	6120475,2	593598,48	Gelžbetonis	vnt.	1	Centras		1980			
										1980			
Pralaida 96	96	4,343	6120359,97	593672,77	Gelžbetonis	m	6,4	Kair		1980			
										1980			
Pralaida 110	110	4,619	6120307,59	593940,05	Plastikas	m	7,9	Dešin		2005			
										2005			



* 1 1 6 2 3 6 9 8 5 1 *

1	2	3	4	5	6	7	8	9	10	11	12	13	14
Pralaida 136	136	5,409	6119942,56	594632,09	Gelžbetonis	m	5	Kair		1980			
										1980			
Pralaida 174	174	6,486	6119623,08	595638,9	Gelžbetonis	m	12,9	Centras		1980			
										1980			
Pralaida 226	226	7,821	6118996,28	596636,55	Gelžbetonis	m	0,8	Centras		1980			
										1980			
Pralaida 241	241	8,168	6118746,33	596866,53	Gelžbetonis	m	17,4	Centras		1980			
										1980			
Pralaida 242	242	8,192	6118731,59	596885,63	Gelžbetonis	m	8,1	Kair		1980			
										1980			
Pralaida 248	248	8,399	6118599,76	597044,74	Gelžbetonis	m	5,4	Kair		1980			
										1980			
Pralaida 250	250	8,433	6118576,84	597070	Gelžbetonis	m	6,9	Kair		1980			
										1980			
Pralaida 250	250	8,433	6118576,84	597070	Gelžbetonis	m	14	Dešin		1980			
										1980			
Pralaida 264	264	8,777	6118380,9	597351,58	Gelžbetonis	m	16,1	Kair		1980			
										1980			
Pralaida 274	274	8,941	6118290,35	597485,13	Gelžbetonis	m	13,1	Centras		2001			
										2001			
Pralaida 284	284	9,183	6118086,94	597616,11	Gelžbetonis	m	12,8	Centras		2001			
										2001			



* 1 1 6 2 3 6 9 8 5 1 *

1	2	3	4	5	6	7	8	9	10	11	12	13	14
Pralaida 299	299	9,584	6117890,82	597963,23	Gelžbetonis	m	6,4	Dešin		1980			
										1980			
Pralaida 304	304	9,769	6117754,07	598088,76	Gelžbetonis	m	7,9	Kair		1980			
										1980			
Pralaida 306	306	9,813	6117719,81	598116,38	Gelžbetonis	m	8,3	Kair		1980			
										1980			
Pralaida 308	308	9,861	6117681,27	598145,05	Gelžbetonis	m	12,7	Centras		1980			
										1980			
Pralaida 314	314	10,171	6117432,5	598328,79	Gelžbetonis	m	13	Centras		1980			
										1980			
Pralaida 318	318	10,386	6117260,58	598458,71	Gelžbetonis	m	10,7	Centras		1980			
										1980			
Pralaida 319	319	10,405	6117245,4	598470,01	Gelžbetonis	m	10,4	Kair		1980			
										1980			
Pralaida 344	344	11,215	6116538,85	598847,18	Gelžbetonis	m	8,7	Kair		1980			
										1980			
Pralaida 364	364	11,815	6115969,4	598955,28	Gelžbetonis	m	15,7	Dešin		1980			
										1980			
Pralaida 382	382	12,458	6115460,26	599317,46	Gelžbetonis	m	15,2	Centras		2001			
										2001			
Pralaida 383	383	12,501	6115418,46	599330,65	Gelžbetonis	m	5,6	Dešin		1980			
										1980			



* 1 1 6 2 3 6 9 8 5 1 *

1	2	3	4	5	6	7	8	9	10	11	12	13	14
Pralaida 384	384	12,545	6115377,23	599343,55	Gelžbetonis	m	5,2	Dešin		1980			
										1980			
Pralaida 386	386	12,601	6115323,58	599360,42	Gelžbetonis	m	5,1	Dešin		1980			
										1980			
Pralaida 392	392	12,782	6115151,43	599416,18	Gelžbetonis	m	5,2	Dešin		1980			
										1980			
Pralaida 399	399	12,987	6114967,63	599505,71	Gelžbetonis	m	18,9	Centras		1980			
										1980			
Pralaida 432	432	13,546	6114803,73	599976,75	Gelžbetonis	m	101,1	Kair		1980			
										1980			
Pralaida 465	465	14,492	6114079,78	600558,5	Gelžbetonis	m	15,3	Centras		1980			
										1980			
Pralaida 468	468	14,566	6114008,56	600574,74	Gelžbetonis	m	10,1	Dešin		1980			
										1980			
Pralaida 481	481	15,098	6113481,7	600651,94	Gelžbetonis	m	10,1	Centras		2001			
										2001			
Pralaida 509	509	16,056	6112770,21	601175,06	Gelžbetonis	m	12	Kair		1980			
										1980			
Pralaida 513	513	16,172	6112688,85	601257,17	Gelžbetonis	m	10	Centras		1980			
										1980			
Pralaida 521	521	16,527	6112434,28	601504,19	Gelžbetonis	m	10,2	Centras		2001			
										2001			



* 1 1 6 2 3 6 9 8 5 1 *

1	2	3	4	5	6	7	8	9	10	11	12	13	14
Pralaida 525	525	16,650	6112350,04	601593,88	Gelžbetonis	m	8	Kair		1980			
										1980			
Pralaida 541	541	17,148	6112007,37	601947,14	Gelžbetonis	m	13,2	Centras		2001			
										2001			
Pralaida 542	542	17,157	6111998,44	601951,06	Gelžbetonis	m	10,1	Kair		1980			
										1980			
Pralaida 555	555	17,394	6111794,19	602060,94	Gelžbetonis	m	12,5	Centras		1980			
										1980			
Pralaida 568	568	17,745	6111769,46	602409,85	Gelžbetonis	m	8,2	Dešin		1980			
										1980			
Pralaida 570	570	17,844	6111776,83	602508,18	Gelžbetonis	m	7,4	Kair		1980			
										1980			
Pralaida 574	574	17,971	6111784,19	602635,15	Metalas	m	16,23	Centras		2023			
										2023			
Pralaida 577	577	18,032	6111784,53	602695,95	Polipropilenas	m	10,32	Kair		2023			
										2023			
Pralaida 596	596	18,580	6111534,06	603180,79	Polipropilenas	m	14,62	Kair		2023			
										2023			
Pralaida 597	597	18,618	6111511,96	603211,39	Metalas	m	20,56	Centras		2023			
										2023			
Pralaida 600	600	18,726	6111440,82	603292,48	Polipropilenas	m	18,68	Dešin		2023			
										2023			



* 1 1 6 2 3 6 9 8 5 1 *

1	2	3	4	5	6	7	8	9	10	11	12	13	14
Pralaida 611	611	19,045	6111226,58	603529,06	Polipropilenas	m	9,29	Dešin		2023			
										2023			
Pralaida 619	619	19,254	6111086,74	603683,6	Metalas	m	18,39	Centras		2023			
										2023			
Pralaida 620	620	19,285	6111068,6	603708,69	Polipropilenas	m	15,83	Kair		2023			
										2023			
Pralaida 625	625	19,357	6111020,16	603761,99	Polipropilenas	m	15,48	Kair		2023			
										2023			
Pralaida 630	630	19,515	6110908,64	603873,49	Polipropilenas	m	13,6	Kair		2023			
										2023			
Pralaida 630	630	19,515	6110908,64	603873,49	Polipropilenas	m	13,53	Dešin		2023			
										2023			
Pralaida 638	638	20,006	6110578,01	604237,39	Polipropilenas	m	9,43	Dešin		2023			
										2023			
Pralaida 642	642	20,325	6110361,61	604470,93	Metalas	m	19,47	Centras		2023			
										2023			
Pralaida 646	646	20,454	6110273,89	604566,17	Polipropilenas	m	13,65	Dešin		2023			
										2023			
Pralaida 647	647	20,484	6110253,33	604587,35	Polipropilenas	m	15,88	Kair		2023			
										2023			
Pralaida 650	650	20,628	6110153,83	604691,9	Polipropilenas	m	11,51	Kair		2023			
										2023			



* 1 1 6 2 3 6 9 8 5 1 *

1	2	3	4	5	6	7	8	9	10	11	12	13	14
Pralaida 652	652	20,739	6110079,71	604774,92	Metalas	m	17,53	Centras		2023			
										2023			
Pralaida 667	667	21,155	6109718,36	604937,23	Polipropilenas	m	11,56	Kair		2023			
										2023			
Pralaida 668	668	21,162	6109710,74	604938,19	Polipropilenas	m	10,59	Dešin		2023			
										2023			
Pralaida 670	670	21,189	6109684,72	604941,45	Polipropilenas	m	16,33	Kair		2023			
										2023			
Pralaida 679	679	21,575	6109318,01	605051,45	Polipropilenas	m	13,41	Dešin		2023			
										2023			
Pralaida 681	681	21,650	6109249,12	605080,85	Polipropilenas	m	10,6	Kair		2023			
										2023			
Pralaida 682	682	21,674	6109226,99	605090,74	Metalas	m	16,66	Centras		2023			
										2023			
Pralaida 684	684	21,746	6109159,91	605118,25	Polipropilenas	m	14,54	Dešin		2023			
										2023			
Pralaida 687	687	21,779	6109128,28	605128,07	Polipropilenas	m	10,75	Kair		2023			
										2023			
Pralaida 691	691	21,945	6108964,16	605146,62	Metalas	m	17,29	Centras		2023			
										2023			
Pralaida 699	699	22,301	6108610,82	605190,07	Polipropilenas	m	12,73	Dešin		2023			
										2023			



* 1 1 6 2 3 6 9 8 5 1 *

1	2	3	4	5	6	7	8	9	10	11	12	13	14
Pralaida 705	705	22,445	6108474,12	605233,25	Polipropilenas	m	12	Kair		2023			
										2023			
Pralaida 707	707	22,520	6108405,55	605263,24	Metalas	m	16,13	Centras		2023			
										2023			
Pralaida 709	709	22,613	6108319,95	605300,95	Polipropilenas	m	13,02	Dešin		2023			
										2023			
Pralaida 710	710	22,745	6108200,17	605354,76	Polivinilchloridas	m	11,99	Kair		2023			
										2023			
Pralaida 712	712	22,812	6108138,72	605382,75	Polipropilenas	m	11,99	Dešin		2023			
										2023			
Pralaida 713	713	22,839	6108114,21	605394,44	Metalas	m	17,76	Centras		2023			
										2023			
Pralaida 716	716	23,087	6107895,36	605510,27	Metalas	m	17,76	Centras		2023			
										2023			
Pralaida 735	735	23,358	6107692,71	605663,37	Gelžbetonis	m	7,1	Dešin		1980			
										1980			
Pralaida 750	750	23,629	6107532,96	605854,09	Gelžbetonis	m	10	Kair		1980			
										1980			
Pralaida 751	751	23,645	6107516,9	605858,34	Gelžbetonis	m	18,7	Centras		1980			
										1980			
Pralaida 762	762	23,947	6107229,3	605944,3	Gelžbetonis	m	13,5	Centras		2002			
										2002			



* 1 1 6 2 3 6 9 8 5 1 *

1	2	3	4	5	6	7	8	9	10	11	12	13	14
Pralaida 765	765	24,060	6107136,39	606009	Gelžbetonis	m	8,1	Dešin		1980			
										1980			
Pralaida 772	772	24,184	6107030,42	606073,16	Gelžbetonis	m	13,8	Centras		1980			
										1980			
Pralaida 778	778	24,405	6106810,49	606081,36	Gelžbetonis	m	14,1	Centras		1980			
										1980			
Pralaida 781	781	24,654	6106561,82	606081,14	Gelžbetonis	m	7,9	Kair		1980			
										1980			
Pralaida 782	782	24,665	6106550,78	606081,23	Gelžbetonis	m	20,3	Centras		1980			
										1980			
Pralaida 783	783	24,719	6106496,06	606081,35	Gelžbetonis	m	10,1	Dešin		1980			
										1980			
Pralaida 795	795	25,039	6106195,03	606153,01	Gelžbetonis	m	10,1	Centras		1980			
										1980			
Pralaida 796	796	25,049	6106187,11	606158,05	Gelžbetonis	m	10,1	Kair		1980			
										1980			
Pralaida 798	798	25,152	6106100,27	606214,03	Gelžbetonis	m	4,7	Kair		1980			
										1980			
Pralaida 800	800	25,202	6106057,98	606240,75	Gelžbetonis	m	12,9	Centras		1980			
										1980			
Pralaida 801	801	25,230	6106033,85	606256,03	Gelžbetonis	m	4,4	Kair		1980			
										1980			



* 1 1 6 2 3 6 9 8 5 1 *

1	2	3	4	5	6	7	8	9	10	11	12	13	14
Pralaida 812	812	25,356	6105915,12	606280,13	Gelžbetonis	m	7,5	Kair		1980			
										1980			
Pralaida 817	817	25,469	6105809,2	606241,66	Polivinilchloridas	m	7,8	Kair		2005			
										2005			
Pralaida 825	825	25,620	6105659,17	606236,67	Polivinilchloridas	m	2,8	Dešin		2005			
										2005			
Pralaida 826	826	25,654	6105625,52	606241,16	Polivinilchloridas	m	8	Dešin		2005			
										2005			
Pralaida 827	827	25,658	6105621,11	606241,73	Gelžbetonis	m	12,4	Centras		1980			
										1980			
Pralaida 851	851	26,169	6105455,54	606460,28	Gelžbetonis	m	16,5	Centras		2002			
										2002			
Pralaida 852	852	26,199	6105477,75	606480,03	Gelžbetonis	m	10,1	Kair		2005			
										2005			
Pralaida 856	856	26,287	6105542,81	6105542,81	Gelžbetonis	m	9,6	Kair		2005			
										2005			
Pralaida 858	858	26,360	6105597,93	606587,08	Gelžbetonis	m	13,2	Centras		2002			
										2002			
Pralaida 865	865	26,605	6105785,92	606744,08	Gelžbetonis	m	13,6	Centras		2002			
										2002			
Pralaida 871	871	26,891	6106008,97	606922,3	Gelžbetonis	m	10	Dešin		1980			
										1980			



* 1 1 6 2 3 6 9 8 5 1 *

1	2	3	4	5	6	7	8	9	10	11	12	13	14
Pralaida 877	877	27,033	6106133,43	606991,35	Gelžbetonis	m	19,9	Centras		1980			
										1980			
Pralaida 878	878	27,039	6106139,07	606993,59	Gelžbetonis	m	8,1	Kair		1980			
										1980			
Pralaida 889	889	27,436	6106506,08	607142,88	Polivinilchlorid as	m	8,2	Dešin		2005			
										2005			
Pralaida 908	908	27,954	6106854,7	607523,49	Gelžbetonis	m	9,9	Dešin		1980			
										1980			
Pralaida 909	909	27,965	6106861,19	607531,5	Gelžbetonis	m	10,1	Kair		1980			
										1980			
Pralaida 910	910	27,987	6106875,3	607548,99	Gelžbetonis	m	6,5	Dešin		1980			
										1980			
Pralaida 927	927	28,283	6106936,4	607819,87	Gelžbetonis	m	15	Centras		2002			
										2002			
Pralaida 947	947	28,956	6106289,13	607914,27	Gelžbetonis	m	13,1	Centras		2005			
										2005			
Pralaida 950	950	29,074	6106170,7	607913,99	Gelžbetonis	m	11,7	Centras		2005			
										2005			
Pralaida 960	960	29,425	6105825,61	607954,25	Gelžbetonis	m	13,2	Centras		2005			
										2005			
Pralaida 961	961	29,498	6105755,69	607975,99	Gelžbetonis	m	9,1	Dešin		1980			
										1980			



* 1 1 6 2 3 6 9 8 5 1 *

1	2	3	4	5	6	7	8	9	10	11	12	13	14
Pralaida 963	963	29,613	6105646,42	608011,63	Gelžbetonis	m	7,9	Kair		1980			
										1980			
Pralaida 963	963	29,613	6105646,42	608011,63	Gelžbetonis	m	7,4	Dešin		1980			
										1980			
Pralaida 964	964	29,631	6105629,55	608017,23	Gelžbetonis	m	13,5	Centras		2002			
										2002			
Pralaida 965	965	29,638	6105622,75	608019,42	Gelžbetonis	m	5,9	Dešin		1980			
										1980			
Pralaida 967	967	29,725	6105539,77	608046,86	Gelžbetonis	m	10,6	Centras		1980			
										1980			
Pralaida 979	979	30,248	6105044,61	608215	Gelžbetonis	m	13,6	Centras		1980			
										1980			
Pralaida 989	989	30,550	6104745,75	608228,91	Gelžbetonis	m	19	Centras		1980			
										1980			
Pralaida 992	992	30,743	6104552,64	608220,38	Gelžbetonis	m	12,6	Centras		2005			
										2005			
Pralaida 998	998	31,171	6104124,59	608200,62	Gelžbetonis	m	12,9	Centras		1980			
										1980			
Pralaida 1014	1014	31,504	6103825,71	608254,78	Gelžbetonis	m	9	Dešin		1980			
										1980			
Pralaida 1020	1020	31,679	6103771,29	608420,2	Gelžbetonis	m	9	Centras		1980			
										1980			



* 1 1 6 2 3 6 9 8 5 1 *

1	2	3	4	5	6	7	8	9	10	11	12	13	14
Pralaida 1021	1021	31,699	6103765	608439,7	Gelžbetonis	m	5,6	Dešin		1980			
										1980			
Pralaida 1023	1023	31,730	6103755,28	608469,45	Gelžbetonis	m	5,1	Kair		1980			
										1980			
Pralaida 1025	1025	31,762	6103744,46	608498,72	Gelžbetonis	m	5,7	Kair		1980			
										1980			
Pralaida 1031	1031	31,894	6103683,13	608615,64	Gelžbetonis	m	9,2	Centras		1980			
										1980			
Pralaida 1041	1041	32,182	6103548,34	608870,5	Gelžbetonis	m	3,9	Kair		1980			
										1980			
Pralaida 1044	1044	32,240	6103520,46	608921,99	Gelžbetonis	m	3,1	Kair		1980			
										1980			
Pralaida 1046	1046	32,296	6103493,76	608970,22	Gelžbetonis	m	4,2	Dešin		1980			
										1980			
Pralaida 1049	1049	32,438	6103426,69	609095,51	Gelžbetonis	m	12,9	Centras		2005			
										2005			
Pralaida 1051	1051	32,535	6103380,6	609180,79	Gelžbetonis	m	12,7	Centras		2005			
										2005			
Pralaida 1076	1076	33,438	6102891,84	609924,26	Gelžbetonis	m	20,4	Centras		1980			
										1980			
Pralaida 1078	1078	33,464	6102870,7	609940,16	Gelžbetonis	m	18,5	Centras		1980			
										1980			



* 1 1 6 2 3 6 9 8 5 1 *

1	2	3	4	5	6	7	8	9	10	11	12	13	14
Pralaida 1096	1096	34,006	6102452,49	610282,85	Gelžbetonis	m	12,2	Centras		1980			
										1980			
Pralaida 1104	1104	34,145	6102328,6	610226,11	Gelžbetonis	m	5	Dešin		1980			
										1980			
Pralaida 1106	1106	34,230	6102254,39	610184,36	Gelžbetonis	m	12,7	Centras		1980			
										1980			
Pralaida 1120	1120	34,771	6101752,88	609989,59	Gelžbetonio plokšt s	m	11,7	Centras		1980			
										1980			
Pralaida 1128	1128	35,022	6101513,21	609913,63	Gelžbetonis	m	10,1	Centras		1980			
										1980			

Matininkas

GEDIMINAS ŠPIKLYS



* 1 1 6 2 3 6 9 8 5 1 *

2024-01-17 15:20:57

Lapas 41 iš 41

MB "Kadastriniai.lt", kodas: 303572867, adresas: Vilnius, Laisvės pr. 60

Matininkas(-) GEDIMINAS ŠPIKLYS, kvalifikacijos pažymėjimo Nr. 2M-M-849, el. pašto adresas (-ai): gediminas.spik@gmail.com; info@kadastriniai.lt, tel.: + 370 620 311 93

KELIO / GATVĖS ATITVARA, TRIUKŠMO SIENŪS, ŽELDYNŲ, PUSIŲ IR DVIRIŲ TAKŲ, ELEKTROS APŠVIETIMO TINKLO KADASTRO DUOMENYS**Pavadinimas** Valstybinis reikšmės krašto kelias Nr. 173 Molėtai - Pabradė**Kelio reikšmė** Valstybinis**Kelio numeris** 173**Kadastro duomenų nustatymo data** 2023-12-29

Kelio sudėtinės dalies pavadinimas	Ruožo su vienodais kelio dangos ir sankasos pločiais ir tipais pradžia				Ruožo su vienodais kelio dangos ir sankasos pločiais ir tipais pabaiga				Medžiaga/ Dangos rūšis	Mato vienetas	Kiekis	Kelio pusė (kairė, dešinė)	Elektros apšvietimo tinklo tipas	Laidininko skerspjūvis	Metai			
	atskaitos duomenys		koordinatės		atskaitos duomenys		koordinatės								Pradžios/Pabaigos			
	taško Nr.	km	X	Y	taško Nr.	km	X	Y							Statybos	Rekonstravimo	Kapitalinio remonto	Paprasto remonto
1	2	3	4	5	6	7	8	9	10	11	12	13	14	15	16	17	18	19
Kelio atitvaros 1-3	1	1,829	6121521,63	591594,75	3	1,868	6121507,15	591631,3	Metalas	m	39	Kairė			1980			
															1980			
Kelio atitvaros 1-3	1	1,829	6121521,63	591594,75	3	1,868	6121507,15	591631,3	Metalas	m	39	Dešinė			1980			
															1980			
Kelio atitvaros 53-56	53	3,404	6120614,16	592822,03	56	3,550	6120594,11	592966,18	Metalas	m	146	Kairė			2005			
															2005			



* 1 1 6 2 3 2 5 4 5 3 *

1	2	3	4	5	6	7	8	9	10	11	12	13	14	15	16	17	18	19
Kelio atitvaros 84-91	84	4,162	6120497,11	593561,63	91	4,243	6120443,61	593619,2	Metalas	m	81	Dešin			2005			
															2005			
Kelio atitvaros 85-92	85	4,172	6120493,4	593571,04	92	4,248	6120439,73	593621,42	Metalas	m	76	Kair			2005			
															2005			
Kelio atitvaros 172-177	172	6,415	6119652,93	595574,79	177	6,525	6119613,7	595676,51	Metalas	m	110	Dešin			2005			
															2005			
Kelio atitvaros 439-441	439	13,709	6114700,35	600101,46	441	13,801	6114639,05	600170,22	Metalas	m	92	Dešin			2005			
															2005			
Kelio atitvaros 439-441	439	13,709	6114700,35	600101,46	441	13,801	6114639,05	600170,22	Metalas	m	92	Kair			2005			
															2005			
Kelio atitvaros 443-446	443	13,817	6114628,44	600182,37	446	13,913	6114564,9	600254,77	Metalas	m	96	Kair			2005			
															2005			
Kelio atitvaros 443-448	443	13,817	6114628,44	600182,37	448	13,946	6114542,44	600278,92	Metalas	m	129	Dešin			2005			
															2005			
Kelio atitvaros 862-866	862	26,469	6105681,64	606656,92	866	26,627	6105802,68	606758,53	Metalas	m	157	Dešin			2005			
															2005			
Kelio atitvaros 924-942	924	28,253	6106950,2	607792,54	942	28,612	6106633,21	607912,49	Metalas	m	359	Dešin			2005			
															2005			
Saugos salel 846-848	846	26,060	6105376,82	606384,88	848	26,092	6105399,46	606406,46	Veja	kv. m	31	Dešin			1980			
															1980			
Kelio atitvaros 581-584	581	18,090	6111768,52	602751,09	584	18,198	6111724,17	602850,04	Metalas	m	103,52	Dešin			2023			
															2023			



* 1 1 6 2 3 2 5 4 5 3 *

1	2	3	4	5	6	7	8	9	10	11	12	13	14	15	16	17	18	19
Kelio atitvaros 585-588	585	18,234	6111709,08	602882,81	588	18,337	6111661,77	602974,24	Metalas	m	103,55	Kair			2023			
															2023			
Kelio atitvaros 596-598	596	18,580	6111534,06	603180,79	598	18,662	6111483,85	603244,93	Metalas	m	82,8	Dešin			2023			
															2023			
Kelio atitvaros 596-598	596	18,580	6111534,06	603180,79	598	18,662	6111483,85	603244,93	Metalas	m	79,54	Kair			2023			
															2023			
Kelio atitvaros 616-620	616	19,209	6111117,1	603650,49	620	19,285	6111068,6	603708,69	Metalas	m	71,99	Kair			2023			
															2023			
Kelio atitvaros 616-621	616	19,209	6111117,1	603650,49	621	19,297	6111061,61	603718,71	Metalas	m	83,02	Dešin			2023			
															2023			
Kelio atitvaros 640-644	640	20,077	6110530,19	604289,32	644	20,415	6110300,4	604536,78	Metalas	m	337,63	Dešin			2023			
															2023			
Kelio atitvaros 641-645	641	20,222	6110431,89	604395,32	645	20,431	6110289,13	604549,25	Metalas	m	204,71	Kair			2023			
															2023			
P s i j tvorel 648-649	648	20,520	6110228,58	604613,95	649	20,537	6110216,81	604626,05	Metalas	m	14,14	Kair			2023			
															2023			
Kelio atitvaros 654-663	654	20,823	6110024,17	604837,53	663	20,978	6109893,29	604911,66	Metalas	m	159,65	Kair			2023			
															2023			
Kelio atitvaros 654-664	654	20,823	6110024,17	604837,53	664	20,989	6109882,05	604913,2	Metalas	m	160,7	Dešin			2023			
															2023			
Kelio atitvaros 681-684	681	21,650	6109249,12	605080,85	684	21,746	6109159,91	605118,25	Metalas	m	96,82	Kair			2023			
															2023			



* 1 1 6 2 3 2 5 4 5 3 *

1	2	3	4	5	6	7	8	9	10	11	12	13	14	15	16	17	18	19
Kelio atitvaros 690-692	690	21,896	6109012,9	605141,78	692	21,993	6108916,1	605152,37	Metalas	m	96,99	Kair			2023			
															2023			
Kelio atitvaros 690-692	690	21,896	6109012,9	605141,78	692	21,993	6108916,1	605152,37	Metalas	m	97,01	Dešin			2023			
															2023			
P s i j tvorel 693-694	693	22,104	6108805,75	605166,24	694	22,121	6108788,6	605168,67	Metalas	m	14,35	Kair			2023			
															2023			
Kelio atitvaros 695-699	695	22,143	6108767,09	605171,72	699	22,301	6108610,82	605190,07	Metalas	m	152,81	Kair			2023			
															2023			
Kelio atitvaros 695-697	695	22,143	6108767,09	605171,72	697	22,254	6108656,86	605184,93	Metalas	m	111,36	Dešin			2023			
															2023			
Kelio atitvaros 706-708	706	22,477	6108444,52	605246,19	708	22,561	6108367,69	605279,65	Metalas	m	84,9	Kair			2023			
															2023			
Kelio atitvaros 711-714	711	22,773	6108174,65	605366,54	714	22,879	6108078,87	605411,85	Metalas	m	105	Kair			2023			
															2023			
Akl j vedimo sistema 644-645	644	20,415	6110300,4	604536,78	645	20,431	6110289,13	604549,25	Betono trinkel s	kv. m	11,91	Dešin			2023			
															2023			
Akl j vedimo sistema 648-649	648	20,520	6110228,58	604613,95	649	20,537	6110216,81	604626,05	Betono trinkel s	kv. m	12,23	Kair			2023			
															2023			
Akl j vedimo sistema 693-694	693	22,104	6108805,75	605166,24	694	22,121	6108788,6	605168,67	Betono trinkel s	kv. m	12,18	Kair			2023			
															2023			
Akl j vedimo sistema 697-698	697	22,254	6108656,86	605184,93	698	22,272	6108639,74	605186,9	Betono trinkel s	kv. m	12,06	Dešin			2023			
															2023			



* 1 1 6 2 3 2 5 4 5 3 *

1	2	3	4	5	6	7	8	9	10	11	12	13	14	15	16	17	18	19
Nuovažos salel 580-580	580	18,064	6111777,85	602727,27	580	18,064	6111777,85	602727,27	Betono trinkel s	kv. m	29,85	Kair			2023			
															2023			

Matininkas

GEDIMINAS ŠPIKLYS



* 1 1 6 2 3 2 5 4 5 3 *

2024-01-17 15:21:03

Lapas 5 iš 5

MB "Kadastriniai.lt", kodas: 303572867, adresas: Vilnius, Laisvės pr. 60

Matininkas(-) GEDIMINAS ŠPIKLYS, kvalifikacijos pažymėjimo Nr. 2M-M-849, el. pašto adresas (-ai): gediminas.spik@gmail.com; info@kadastriniai.lt, tel.: + 370 620 311 93

AUTOPAVILIONŲ, PAVSINIŲ IR KITŲ STATINIŲ KADASTRO DUOMENYS**Pavadinimas** Valstybinis reikšmės krašto kelias Nr. 173 Molėtai - Pabradė**Kelio reikšmė** Valstybinis**Kelio numeris** 173**Kadastro duomenų nustatymo data** 2023-12-29

Kelio sudėtinės dalies pavadinimas	Atskaitos duomenys ašyje		Centro koordinatės		Medžiaga	Kiekis	Mato vienetas	Kelio pusė (kairė, dešinė)	Metai			
	taško Nr.	km	X	Y					Pradžios/Pabaigos			
									Statybos	Rekonstravimo	Kapitalinio remonto	Paprasto remonto
1	2	3	4	5	6	7	8	9	10	11	12	13
Autopaviljonas 397	397	12,933	6115014,77	599478,57	Maras	16,98	kv. m	Kairė	1980			
Autopaviljonas 847	847	26,077	6105388,46	606396,14	Gelžbetonis	30,84	kv. m	Kairė	1980			
Autopaviljonas 1063	1063	33,096	6103116,62	609675,93	Gelžbetonis	30,9	kv. m	Kairė	1980			



* 1 1 6 2 3 2 5 4 5 4 *

1	2	3	4	5	6	7	8	9	10	11	12	13
Autopaviljonas 645	645	20,431	6110289,13	604549,25	Metalas su karkasu	4,76	kv. m	Dešin	2023			
									2023			
Autopaviljonas 648	648	20,520	6110228,58	604613,95	Metalas su karkasu	4,9	kv. m	Kair	2023			
									2023			
Autopaviljonas 693	693	22,104	6108805,75	605166,24	Metalas su karkasu	4,8	kv. m	Kair	2023			
									2023			
Autopaviljonas 698	698	22,272	6108639,74	605186,9	Metalas su karkasu	4,74	kv. m	Dešin	2023			
									2023			

Matininkas

GEDIMINAS ŠPIKLYS



* 1 1 6 2 3 2 5 4 5 4 *

2024-01-17 15:21:23

Lapas 2 iš 2

Išdėstymo schema



KELIO PLANAS

M1:2000

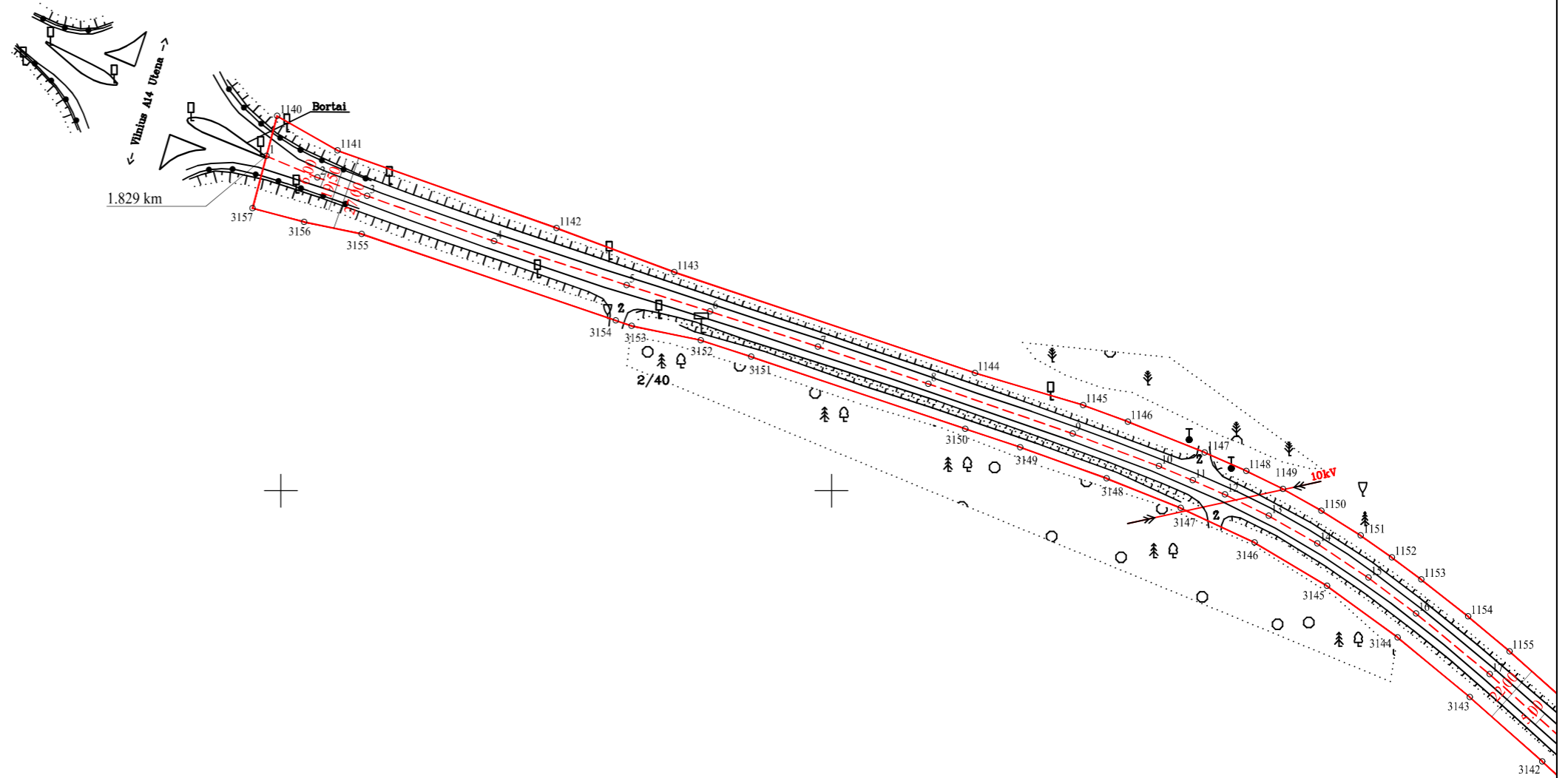

Dokumentą elektroniniu parašu
pasirašė ALINA,PUIDOKIENĖ
Data: 2024-01-12 10:28:09
Paskirtis: Kelio 173 suderinimas
Vieta: Vilnius
Kontaktinė informacija: AB
Lietuvos automobilių kelių
direkcija

Lapas Nr. 1

Kadastro duomenims nustatyti naudota medžiaga			
Medžiagos pavadinimas		Medžiagos parengimo data	
VŠĮ "Kelių ir transporto tyrimo institutas" kadastriniai matavimai, inžinerė Dalia Ragaišienė (1,829km-17,879km, 23,141km-35,124km)		2016-03-10	
MB "Topografai" geodezinė nuotrauka, geodezininkas Tomas Pakalnis (17,879km-23,141km)		2023-12-15	
Objekto pavadinimas	Valstybinės reikšmės krašto kelias Nr. 173 Molėtai - Pabradė		
Objekto buvimo vieta/adresas	Molėtų r. sav. Molėtų r. sav. teritorija		
Kadastro duomenų nustatymo data	2023-12-29		
MB "Kadastriniai.lt", kodas: 303572867, adresas: Vilnius, Laisvės pr. 60 el. pašto adresas (-ai): gediminas.spik@gmail.com; info@kadastriniai.lt; tel. nr. 8 600 311 93			
Matininko kvalifikacijos pažymėjimo Nr.	Pareigos	Matininko vardas ir pavardė	Data
2M-M-849	Matininkas	GEDIMINAS SPIKLYS	2023-12-29

600
26121200

